

EXCLUSIVE

PORTE D'INGRESSO

Porte d'ingresso in alluminio
con anta a scomparsa esterna
ed interna
con UD a partire
da

0.61

W/m²K.

Create con la sensibilità
per la sicurezza,
estetica e comodità.

Scoprite le innovazioni
esclusive!

CREATE PER VOI.

INOTHERM
ORIGINAL



1 2
3 4
5 6
7 8
9 0

Benvenuti nel mondo

INOTHERM

PORTE D'INGRESSO ESCLUSIVE

- in mondo di creatività

Ognuno di noi è unico a modo suo, proprio come la nostra **ESCLUSIVA** porta d'ingresso.

La porta è un importante tassello del mosaico della vostra casa che lascia trasparire la vostra personalità e carattere. Il nostro nuovo catalogo vi offre l'opportunità di scegliere la porta che darà quel tocco incomparabile alla vostra casa. Date libero sfogo alla vostra creatività combinando colori e accessori per creare il vostro ingresso unico e personalizzato. Diamo grande importanza alla qualità.

Le porte d'ingresso **ESCLUSIVE** sono realizzate con materiali di alta qualità, utilizzando le più moderne tecniche di produzione ed un continuo controllo della qualità. Tutti i materiali utilizzati sono ecologici e riciclabili, per garantire una lunga durata del prodotto. Oltrepassiamo le vostre aspettative fin dai minimi dettagli.

Il vostro team **INOTHERM**

Le porte d'ingresso **ESCLUSIVE** presentano i seguenti vantaggi:

- Ampia gamma di prodotti
- Realizzazione concreta dei vostri desideri e delle vostre idee
- Elevatissimi valori di isolamento termico e acustico
- Elevato livello di sicurezza contro l'effrazione
- Durata della porta
- Praticamente esente da manutenzione
- Ampia scelta di design e gamma completa di accessori



L'alluminio e l'ambiente nella produzione delle finestre e facciate
Nella pratica edilizia opera il sistema di riciclaggio A/U/F.
Gli scarti dovuti ai tagli dell'alluminio nelle industrie ed il
materiale da recupero vengono riciclati.



PORTE ESCLUSIVE

Contenuto

Particolari tecnici	4
Riepilogo tipologie	14

PORTE D'INGRESSO

AG SERIE	Modelli senza cornici ornamentali	16
-----------------	-----------------------------------	----

AE SERIE	Modelli con cornici ornamentali in acciaio inox	58
-----------------	---	----

art SERIE	Modelli speciali	70
------------------	------------------	----

AT SERIE	Modelli con cornici ornamentali in alluminio	86
-----------------	--	----

TH SERIE	Informazioni tecniche	102
-----------------	-----------------------	-----

ACCESSORI

Vetri	108
Colori	110
Ferramenta & Accessori	114

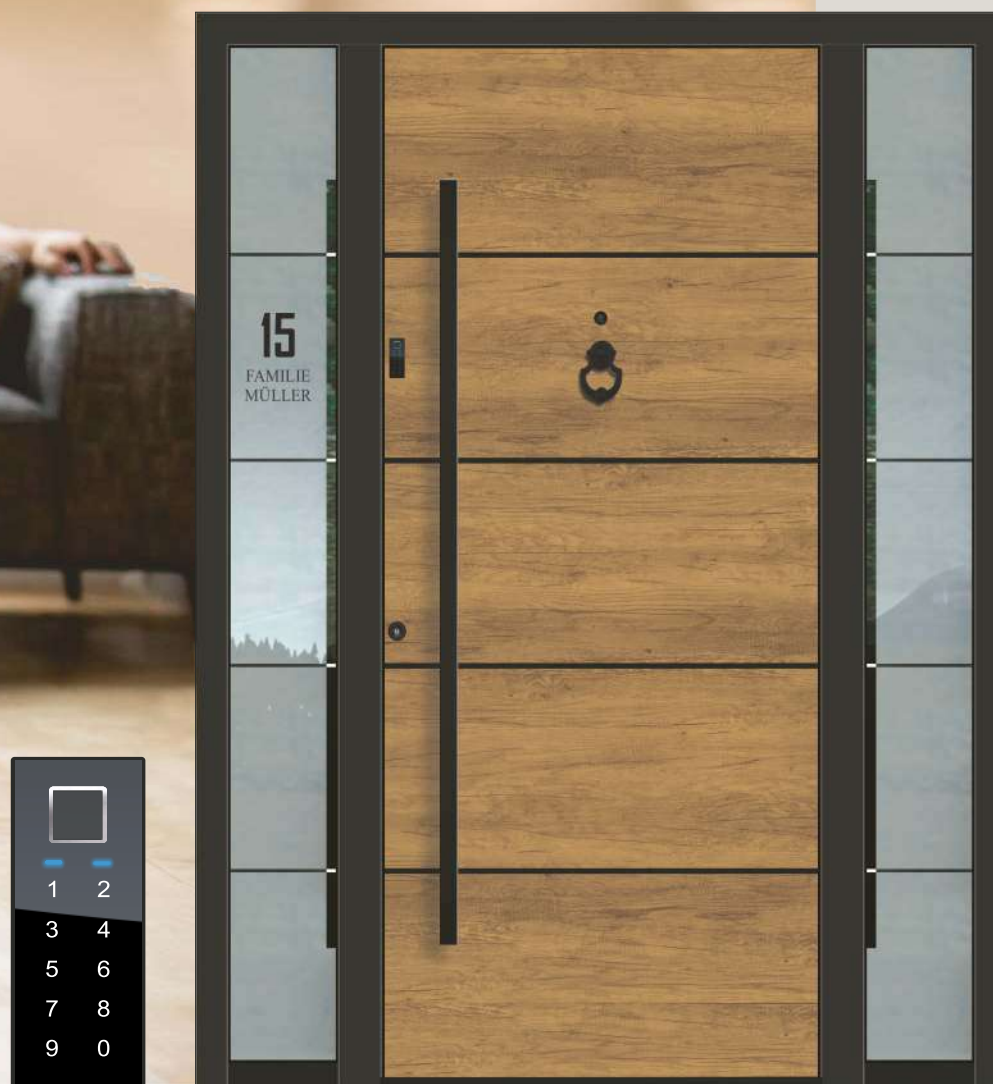

BT 670

LETTORE DI IMPRONTE
DIGITALI, TASTIERINO
NUMERICO
E BLUETOOTH

AGE 1041 BH

Applicazioni nere a filo
solo all'esterno

Accessori
Maniglione ZAE 216 B

Colore RAL 9005 opaco
Pannello esterno DD 424
Spioncino BT 19 EB
Battiporta BT 107 B
Fiancoluce ST 01 / WG / 400
Motivo sul vetro MS 6026/S +
Numero civico HFG
Opzione: Lettore di impronte digitali BT 670
Il pacchetto Black Edition

Ci riserviamo il diritto di apportare modifiche tecniche.
Non rispondiamo di eventuali errori di stampa.
Considerando la tecnica di stampa, sono possibili
variazioni del colore delle porte.

PROFILI DELLE COSTRUZIONI E INDICAZIONI TECNICHE

EXCLUSIV

da

0,82

W/m²K



Porte con anta a scomparsa esterna ed interna dello spessore di 95 mm

*
3 **GUARNIZIONI SUL TELAIO**
e anta con
angoli vulcanizzati

con
ISOLANTE SPECIALE nelle
intercapedini

*
3 **CERNIERE DI SICUREZZA**
a 3 ali registrabili

*
5 **GANCI DI CHIUSURA,**
Interasse cilindro a 45 mm
e unica contropiastra
laterale regolabile in acciaio inox

*
lastre di **ALLUMINIO** interne e esterne
con **SPESORE** di 3 mm

con
costruzione e **GIUNTO DILATATORE**
brevettato

con
CAMERA SPECIALE
per installazione elettrica

*
di serie **MANIGLIA**
INTERNA DI SICUREZZA **RC3**
certificata secondo EN 1906
La serie GA 190 è dotata di serie
di protezione antiestrazione
di sicurezza integrata.

*
con **SOGLIA A TERRA IN ALLUMINIO**
a taglio termico
in colore argento anodizzato EV1,
realizzata con fissaggio a scomparsa

*
standard
PROFILO STATICO

EXCLUSIV plus

da

0,61

W/m²K



* con profilo telaio riempito
in materiale espanso
(polyurethan)

PROFILI DELLE COSTRUZIONI E INDICAZIONI TECNICHE

I VANTAGGI STANNO NEI DETTAGLI

Si considera di serie il sistema Schüco AT 95.
Qualora il cliente desiderasse i telai AT 110, AT 110 P,
LP 200 (con sovrapprezzo),
i termini di consegna non subiranno variazioni.

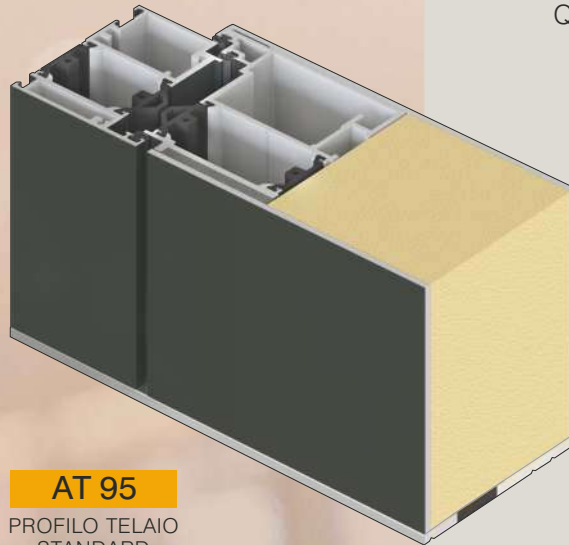

AT 95
PROFILO TELAIO
STANDARD

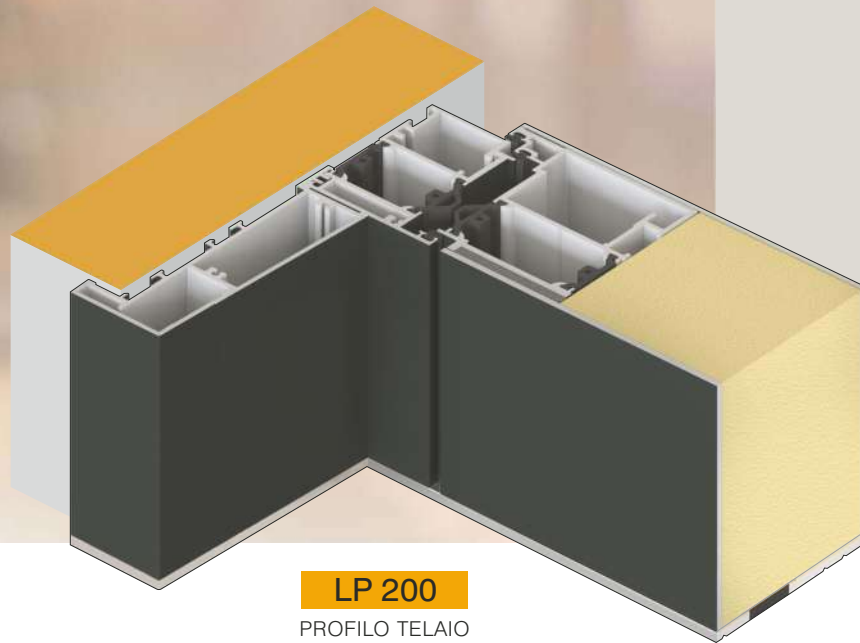

LP 200
PROFILO TELAIO
A SPALETTA

LP 150
PROFILO A SPALETTA

L'alluminio
è leggero, solido, resistente alla
corrosione, facile da mantenere, con
una lunga durata nel tempo.

*

L'alluminio
offre una precisa lavorazione di
elementi
a basso consumo energetico con alto
livello aero, termo e audio isolante.
L'alluminio viene ottenuto dal minerale
naturale – la bauxite, che si trova in
quantità pressochè illimitate.

*

**L'energia necessaria per la
produzione di alluminio,**
in scala mondiale, proviene per lo più
dal 60% di idro-energia
pulita e riciclabile. I prodotti in alluminio
sono altamente riciclabili.
L'alluminio così rinnovato mantiene la
sua originale qualità e le caratteristiche.
Durante il riciclaggio, per la fusione di
alluminio, viene usato solo il 5%
dell'energia usata per il processo di
base. Già oggi, in Germania, il 35% dei
prodotti in alluminio viene prodotto da
alluminio riciclato. Questa percentuale
è in costante aumento.

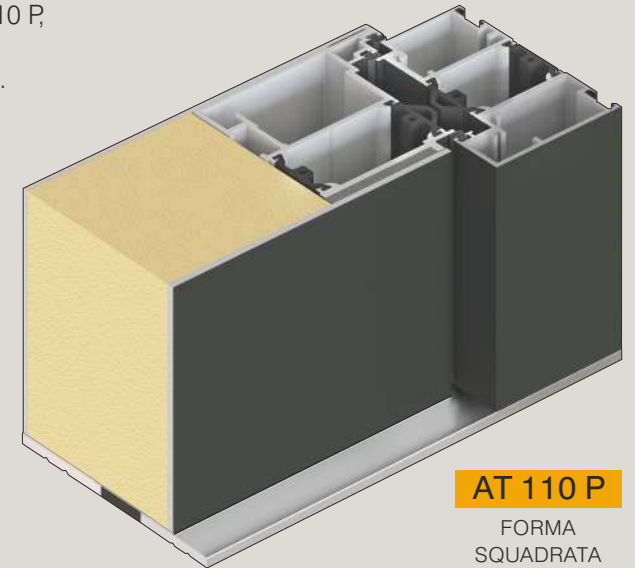

AT 110 P
FORMA
SQUADRATA

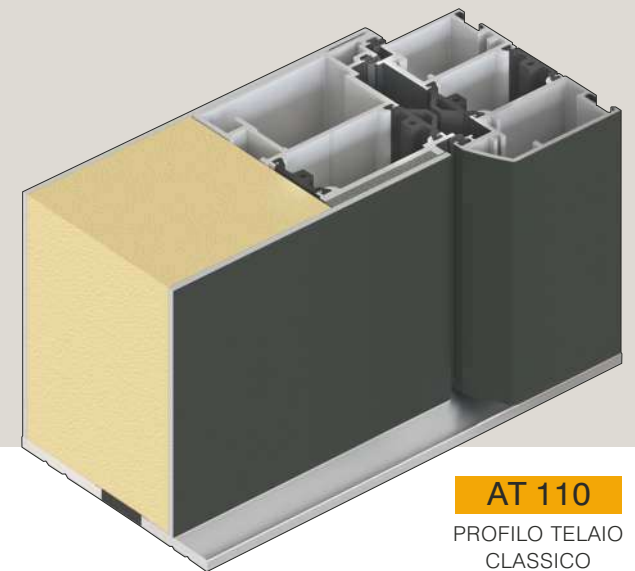

AT 110
PROFILO TELAIO
CLASSICO

Dotazioni standard

Le porte d'ingresso di serie sono dotate di una

BT 5 / SERRATURA A 5- PUNTI

di alta qualità e di un'unica contropiastra laterale incorporata e regolabile in acciaio inox per una maggiore sicurezza.

L'utilizzatore può implementare il livello di sicurezza anti-effrazione scegliendo tra numerose altre opzioni aggiuntive, le quali sono presentate nella sezione ferramenta.

SBARRA DI CHIUSURA

Un elevato comfort è assicurato dalla sbarra di chiusura registrabile +/- 2 mm. Ogni combinazione di serratura è equipaggiata con sbarra di chiusura.

La barra di bloccaggio è standard su tutti le combinazioni di blocco incorporato.



SCROCCO CHIUSURA SOFT



Altezza:
S / M / L / XL /
XXL / JUMBO



3 GUARNIZIONI SUL TELAIO e anta con angoli vulcanizzati

con **ISOLANTE SPECIALE** nelle intercapedini

3 CERNIERE DI SICUREZZA a 3 ali regolabili

5 GANCI DI CHIUSURA, Interasse cilindro a 45 mm e unica contropiastra laterale regolabile in acciaio inox

lastre di **ALLUMINIO** interne e esterne con **SPESSORE** di 3 mm

con costruzione e **GIUNTO DILATATORE** brevettato

con **CAMERA SPECIALE** per installazione elettrica

di serie **MANIGLIA INTERNA DI SICUREZZA RC3** certificata secondo EN 1906
La serie GA 190 è dotata di serie di protezione antiestrazione di sicurezza integrata.

con **SOGLIA A TERRA IN ALLUMINIO** a taglio termico in colore argento anodizzato EV1, realizzata con fissaggio a scomparsa

standard **PROFILO STATICO**

3 LASTRE DI VETRO TERMOISOLANTE (U=0,5 W/m²K) in combinazione con motivi o vetri ornamentali



95 mm

PORTE ESCLUSIVE

Dotazioni standard

SET MANIGLIE / POMOLO ACCIAIO INOX LUCIDATO DI SERIE

Esterno: pomolo / Interno: maniglia
Set maniglia in acciaio inox lucido - **CERTIFICATA RC3**
secondo la norma EN 1906. Con protezione
antiestrazione di sicurezza integrata di serie..



CERNIERE DI SICUREZZA A 3 ALI REGISTRABILI

Di serie le porte sono dotate di tre forti cerniere regolabili a tre
ali in EV1 anodizzato.
Opzione: le cerniere sono fattibili come opzione anche in
16 colori selezionati.

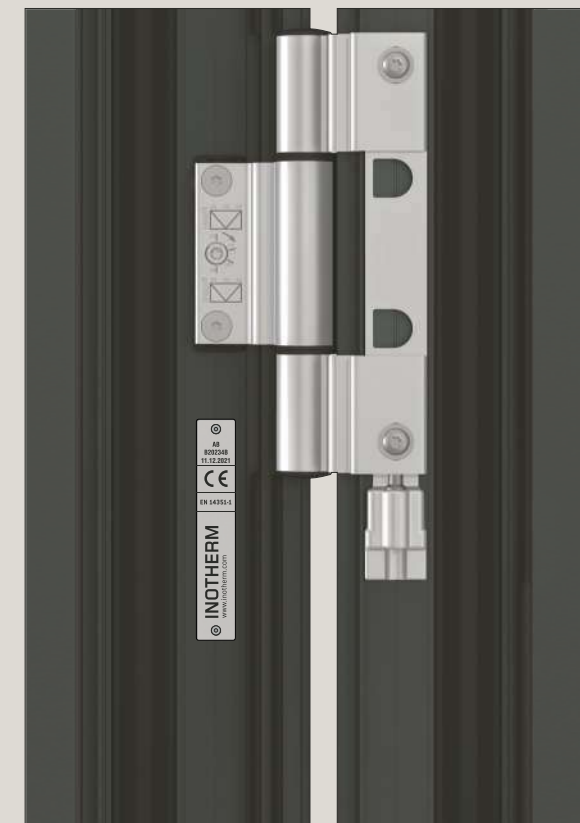

CILINDRO STANDARD

K 20 / Funzionamento di sicurezza bilaterale
con 6 chiavi

LA TARGHETTA CON I DATI

Ogni porta d' ingresso in alluminio Inotherm ha una
targhetta con i dati della porta. La targhetta contiene tutti
i dati importanti della documentazione tecnica dell'ordine
e la produzione della porta. I dati sono incisi nella
targhetta di acciaio inox tramite laser. Questa incisione
assicura la leggibilità e la disponibilità dei dati a lungo
termine.

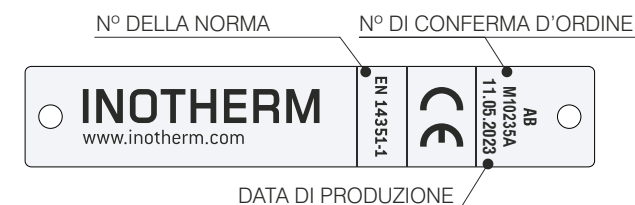

PROFILO STATICO

Profilo statico del pavimento in EV1 con scanalatura di posizionamento e nastro sigillante in dotazione standard.

Posizionato sotto con una sezione trasversale ottimale, garantisce una struttura dimensionalmente stabile delle nostre porte, molto importante per consentire il trasporto e un montaggio rapido e preciso.

Nuova struttura del telaio e del battente notevolmente migliorata, con numerosi punti statici e **NUOVO SPESSORE DEL BATTENTE di 95 mm.**

LA NUOVA STRUTTURA RAGGIUNGE I VALORI MASSIMI in tutti i parametri importanti: statica, isolamento termico, sicurezza e protezione dell'ambiente.

AAE 1604 B

Applicazioni nere a filo solo all'esterno
Fresate solo interne

Accessori
Motivo sul vetro MS 6452
Maniglione ZAE 214 TF

Colore 70 784 FS
Decoro esterno RAL 9005 opaco
Fiancoluce ST 01 / WG / 400
Motivo sul vetro MS 6452/S +
Numero civico HFG
Opzione: Lettore di impronte digitali BT 660
Il pacchetto Black Edition



Profilo statico per pavimenti di serie in alluminio

Opzionale: - Profilo a incasso - BP-30, BP-40mm e BP-80mm
In combinazioni fino a 240 mm

- Canale di drenaggio 80 mm

PORTE ESCLUSIVE

Dotazione standard

Profilo statico del pavimento in EV1 con scanalatura di posizionamento e nastro sigillante in dotazione standard.

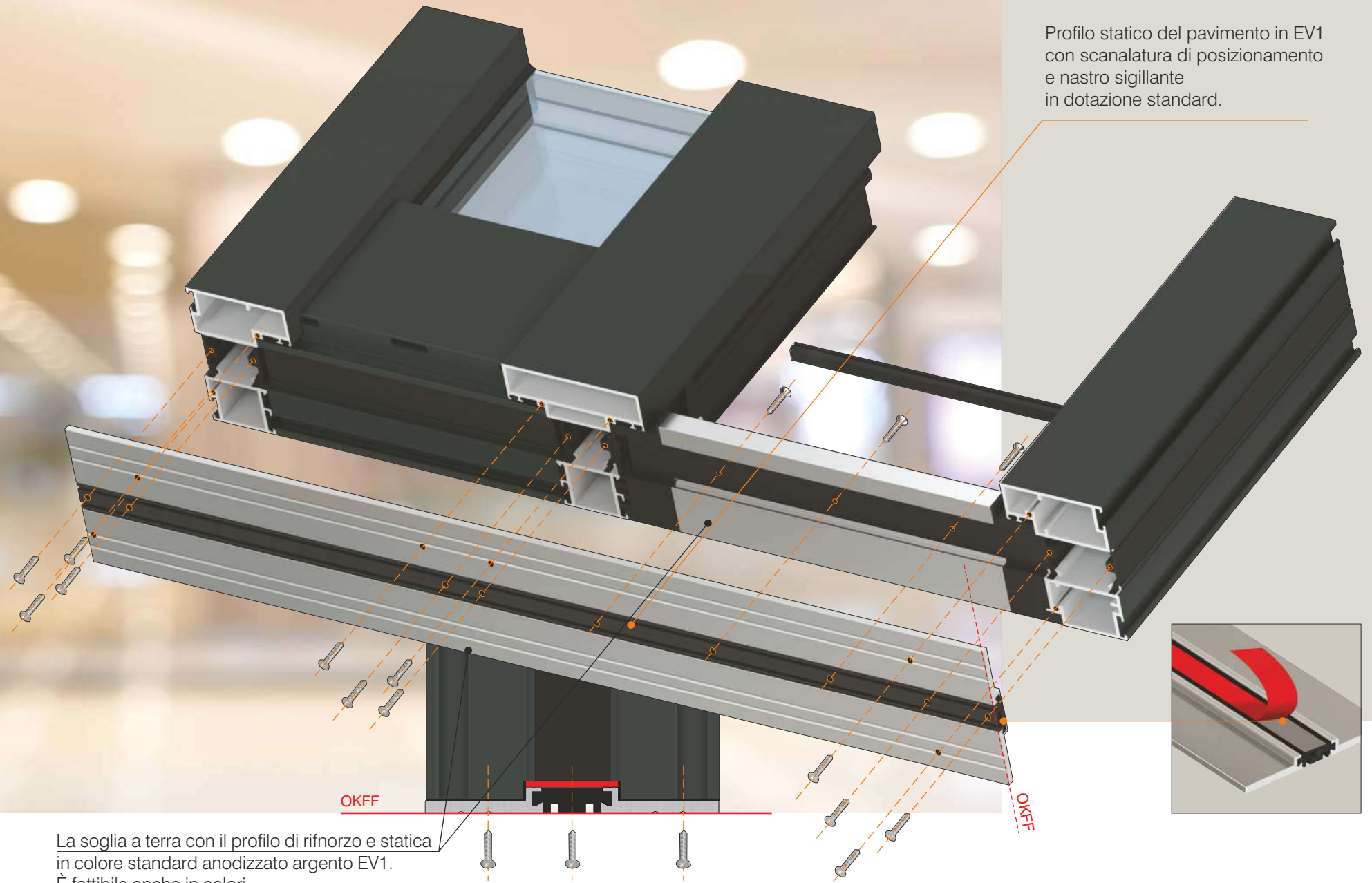

La soglia a terra con il profilo di rinforzo e statica in colore standard anodizzato argento EV1. È fattibile anche in colori
- anodizzato ELOX nero
- anodizzato ELOX oro.



Nuovo design dinamico

SMART DESIGN

cambia in base all'altezza della porta

Nuova geometria ottico-dinamica delle porte. Con l'altezza del modello cambia adesso automaticamente anche la dimensione del vetro, senza sovrapprezzo. In questo modo il design delle porte sarà proporzionale e armonico anche per le porte più alte.

La moderna costruzione richiede sempre di più porte di dimensioni straordinarie, nelle quali la stabilità statica dei prodotti è di massima importanza.

Il programma per porte Exclusiv offre delle soluzioni tecniche che garantiscono un'ottima funzionalità anche con una altezza da 2251 mm a 2700 mm e larghezza fino a 1260 mm.

AAE 1624 B

Decoro a filo solo esterno
Fresate interne ed esterne

Accessori
Motivo sul vetro MS 6201
Maniglione ZAE 215 TF

Colore RAL 9007 FS
Decoro esterno RAL 9005 opaco
Fiancoluce ST 01 / WG / 400

Motivo sul vetro MS 6201/S +
Numero civico HFG

Opzione: Lettore di impronte digitali BT 660
Il pacchetto Black Edition



S - da 2000 a 2150 mm

Altezza del vetro standard
3 X cerniere
Serratura standard - BT 5 (1754 mm)
Posizionamento di accessori standard
Maniglione esterno ZAE 715 - 1500mm
L'unità di comando

M - da 2151 a 2250 mm

Altezza del vetro maggiore
3 X cerniere
Serratura standard - BT 5 (1754 mm)
Posizionamento di accessori standard
Maniglione esterno ZAE 716 - 1600mm
L'unità di comando

L - da 2251 a 2350 mm

Altezza del vetro maggiore
3 X cerniere
Serratura standard - BT 5 (2004 mm)
Posizionamento di accessori standard
Maniglione esterno ZAE 717 - 1700mm
L'unità di comando

OKFF

PORTE ESCLUSIVE

Dimensioni delle porte



ALTEZZA
XL

ALTEZZA
XXL

ALTEZZA
JUMBO

inoSmart
SMART DOOR SYSTEM

BT 660

LETTORE DI IMPRONTE DIGITALI,
TASTIERINO NUMERICO,
BLUETOOTH
E ILLUMINAZIONE LED

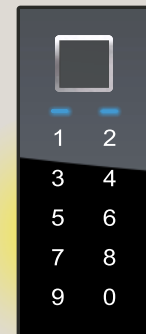

Vi presentiamo il nuovo lettore biometrico INOSMART: scanner delle impronte digitali per apertura intelligente della porta. Come le eccellenti porte di ingresso Inotherm, anche Inosmart diventa sinonimo di qualità, sicurezza e comfort, diventando un componente indispensabile per la vostra porta d'ingresso. Il lettore di impronte digitali INOSMART consente un ingresso comodo e sicuro per tutta la vostra famiglia ed elimina la preoccupazione dello smarrimento delle chiavi.

XL - da 2351 a 2450 mm

Altezza del vetro maggiore
3 X cerniere
Serratura standard - BT 5 (2004 mm)
Posizionamento di accessori standard
Maniglione esterno ZAE 718 - 1800mm
L'unità di comando

XXL - da 2451 a 2550 mm

Altezza del vetro maggiore
Da altezza 2500mm 4 X cerniere
Serratura standard - BT 5 (2004 mm)
Posizionamento di accessori standard
Maniglione esterno ZAE 718 - 1800mm
L'unità di comando

JUMBO - da 2551 a 2700 mm

Altezza del vetro maggiore
4 X cerniere
Serratura standard - BT 5 (2254 mm)
con elemento di bloccaggio aggiuntivo
Posizionamento di accessori standard
Maniglione esterno ZAE 718 - 1800mm
L'unità di comando

Tutti i modelli del programma Exclisiv sono fattibili in diverse tipologie con fianchi luce, sopra luce e con diversi sensi d'apertura DIN (sinistra, destra).

Le costruzioni realizzabili in un unico elemento sono riassunte nella tabella delle

TIPOLOGIE

con misure massime 2500mm x 2700mm.

Se le dimensioni dell'elemento sono maggiori vi è la possibilità di abbinare due o più elementi mediante giunzione. Il materiale per giunzione (clips, guarnizione) è disponibile con sovrapprezzo.

■ Tipo 01

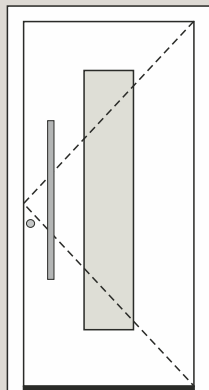

DIN SINISTRA -
apertura interna

■ Tipo 01

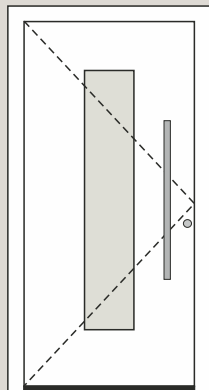

DIN DESTRA -
apertura interna

Sensi d'apertura - vista esterna

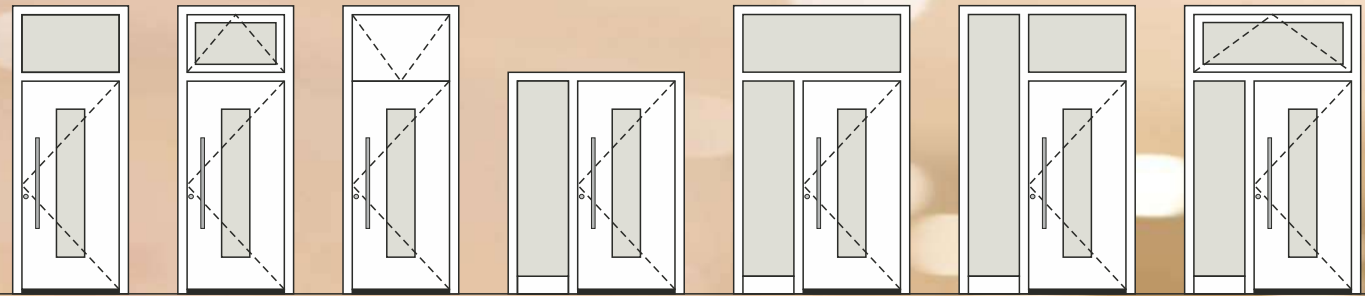

■ Tipo 02

■ Tipo 03

■ Tipo

■ Tipo 04

■ Tipo 05

■ Tipo 105

■ Tipo 06

Pannelli superiori

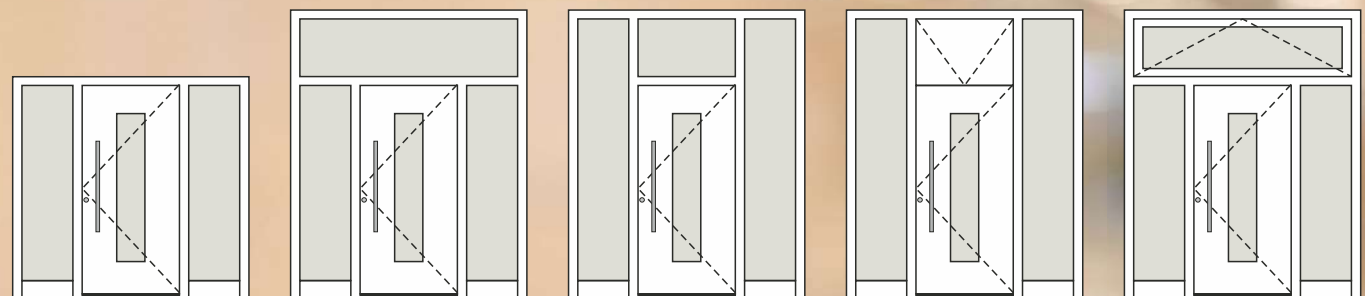

■ Tipo 07

■ Tipo 08

■ Tipo 108

■ Tipo

■ Tipo 09

Pannelli superiori

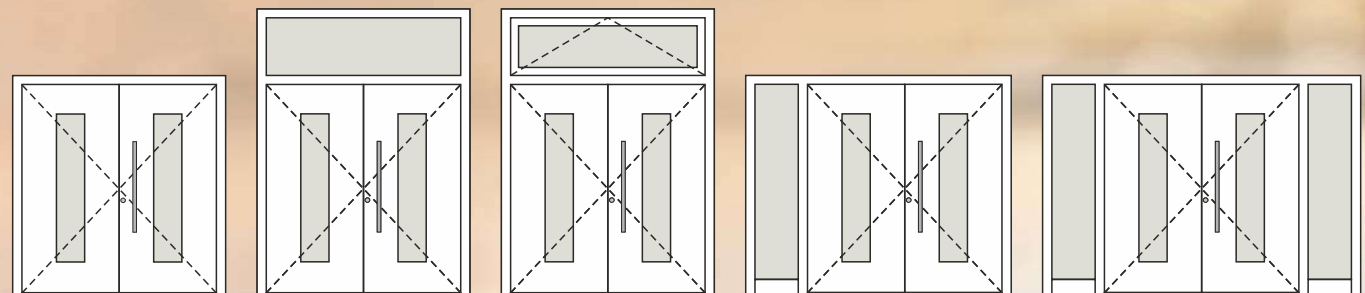

■ Tipo 21

■ Tipo 22

■ Tipo 23

■ Tipo 41

■ Tipo 51

PORTE ESCLUSIVE

Modifiche

AGE 1351
modello standard

AGE 1351
modificato secondo lo schizzo



AGE 1351

Pannello liscio

Accessori

Motivo sul vetro MS 6001

Maniglione ZAE 709

Colore 80 077 FS

Fiancoluce ST 01 / WG / 400

Motivo sul vetro MS 6001/S +

Numero civico HFG

Opzione: Lettore di impronte digitali BT 610

Il programma include più di 220 modelli di base per tutte le tipologie.

Il consumatore ha la possibilità di modificare le porte con piccole o grande

MODIFICHE

per ottenere un prodotto unico secondo i propri desideri.

Nel caso in cui il cliente, nonostante l'ampia gamma di modelli, non dovesse trovare la porta dei suoi desideri, esiste il cosiddetto Studio delle porte Exclisiv ovvero la possibilità di personalizzare tutti i modelli secondo le richieste dei clienti. In questo caso è necessario uno schema di esecuzione dettagliato.

IMPORTANTE!

La modifica si riferisce sempre al modello esistente.

In caso di modifiche minori, è possibile cambiare solo un parametro, ad esempio senza scanalature in rilievo, posizione del taglio della luce o rappresentazione invertita a specchio.

posizione del taglio della luce o rappresentazione invertita a specchio.

In caso di modifiche importanti, è possibile cambiare solo un parametro, ad es. Per le modifiche di maggiore entità, è possibile cambiare un solo parametro, ad esempio ingrandire il foro per la luce, cambiare la divisione delle applicazioni in acciaio inox o aggiungere un pannello decorativo supplementare in modo che il modello abbia un aspetto bicolore.

AG SERIE

Diverse serie di modelli per gusti di design differenti.

Serie AG - senza cornici ornamentali del vetro.

Si distingue per la superficie liscia e le linee pulite e semplici. Le forme base dei modelli sono semplici, adeguate e senza accessori superflui, il che offre ai modelli un'attualità senza tempo.

Il risalto della serie di design si traduce nella qualità della lavorazione finale, nella qualità dei materiali impiegati e nella perfezione tecnica. Un controllo tecnico severo durante l'intero processo di produzione ed un controllo finale delle **porte EXCLUSIVE** garantiscono, con una manutenzione minima, una durata di utilizzo molto lunga. A tutti i modelli della serie **AG** è possibile, inoltre, conferire una nota personale di design, creando, mediante modifiche più o meno importanti, il proprio modello unico delle **porte EXCLUSIVE**.

AGE 1030

Pannello liscio

Accessori
Maniglia ZAE 716

Colore 70 784 FS
Fiancoluce ST 01 / WG / 400
Motivo sul vetro MS 6025/S +

Numero civico HFG
Opzione: Lettore di impronte digitali BT 610
Specchio interno



UNO SGUARDO
CHE ILLUMINA LA GIORNATA

NUOVO OPTIONAL!
SPECCHIO INTERNO

AGE 1030

Vista interna
Colore - 70 784 FS
Specchio - SK 160

PORTE ESCLUSIVE

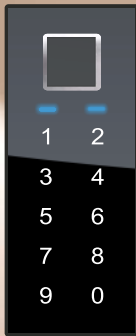

BT 670

LETTORE DI IMPRONTE DIGITALI,
TASTIERINO NUMERICO
E BLUETOOTH



AGE 1030

Vista interna
Colore - 70 784 FS



AGE 1030 BH

Panello liscio
Accessori
Maniglione ZAE 216 B

Colore RAL 9005 opaco
Pannello esterno DD 424
Spioncino BT 19 EB
Battiporta BT 107 B
Fiancoluce ST 01 / WG / 400
Motivo sul vetro MS 6025/S +
Numero civico HFG
Opzione: Lettore di impronte digitali BT 670
Il pacchetto Black Edition



AGE 1030

Panello liscio
Accessori
Maniglione GM 516 ST

Colore 70 784 FS
Fiancoluce ST 01 / WG / 400
Motivo sul vetro MS 6025/S +
Numero civico HFG
Opzione: Lettore di impronte digitali BT 660

- MANIGLIONE ESTERNO
- SERIE 70
- ACCIAIO INOX
- OPZIONE: LETTORE DI IMPRONTE DIGITALI



AGE 1044

Fresate solo esterne

Accessori
Maniglione ZAE 709

Colore 80 077 FS
Fiancoluce ST 01 / WG / 400
Motivo sul vetro MS 6670/S +
Numero civico HFG
Opzione: Lettore di impronte digitali BT 610



AGE 1044 B

Fresate solo esterne

Accessori
Maniglione ZAE 216 B

Colore RAL 9007 FS
Spioncino BT 19 EB
Battiporta BT 107 B
Fiancoluce ST 01 / WG / 400
Motivo sul vetro MS 6670/S +
Numero civico HFG
Opzione: Lettore di impronte digitali BT 660
Il pacchetto Black Edition

PORTE ESCLUSIVE



AGE 1061 B

Applicazioni nere a filo solo all'esterno

Accessori
Maniglione ZAE 216 B

Colore RAL 9007 FS
Fiancoluce ST 01 / WG / 400
Motivo sul vetro MS 6638/S +
Numero civico HFG
Opzione: Lettore di impronte digitali BT 670
Il pacchetto Black Edition
Pensilina in vetro
Allargamento BV 80



AGE 1061 BH

Applicazioni nere a filo solo all'esterno

Accessori
Maniglione GM 516 ST

Colore RAL 9005 opaco
Pannello esterno DD 424
Fiancoluce ST 01 / WG / 400
Motivo sul vetro MS 6638/S +
Numero civico HFG
Opzione: Lettore di impronte digitali BT 660
Il pacchetto Black Edition

BLACK EDITION

Il programma EXCLUSIV introduce l'attuale colore nero in combinazione con altri colori.

Il pacchetto NERO si riferisce sempre all'esterno della porta e contiene i seguenti componenti standard

- Soglia statica
- Soglia a tera
- Mini zoccolo esterno nero
- Rosetta di sicurezza
- Applicazioni esterne

A scelta del cliente i seguenti accessori:

- Maniglia nera
- Spioncino
- Battiporta
- Zoccolo
- Set di maniglie
- Maniglia interna

L'aspetto interno della porta viene scelto dal cliente, in modo che l'aspetto della porta si adatti al design degli interni.



AGE 1039 B

Applicazioni nere a filo solo all'esterno

Accessori
Maniglione ZAE 216 B

Colore RAL 9005 opaco
Pannello esterno DD 421
Fiancoluce ST 01 / WG / 400
Motivo sul vetro MS 6844/S +
Numero civico HFG
Opzione: Lettore di impronte digitali BT 670
Il pacchetto Black Edition

UNO SGUARDO
CHE ILLUMINA LA GIORNATA

NUOVO OPTIONAL!
SPECCHIO INTERNO



AGE 1039 B

Vista interna
Colore - 70 784 FS
Specchio - SK 160

PORTE ESCLUSIVE

NUOVO! PROFILO INFERIORE BASSO DEL FIANCOLUCE

Grazie ai progressi nello sviluppo delle porte d'ingresso, oggi è possibile nascondere il telaio dietro la facciata e quindi attirare l'attenzione sul profilo basso dello zoccolo.

La nostra soluzione consente di ottenere un profilo di zoccolo particolarmente basso senza compromettere la sicurezza della casa. Dall'esterno, il profilo dello zoccolo è volutamente di colore nero per passare inosservato. All'interno, il profilo dello zoccolo è dello stesso colore del telaio.

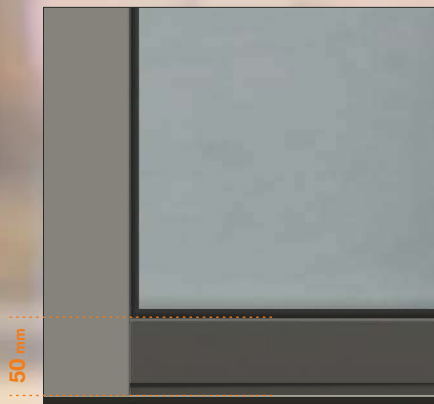

PROFILO INFERIORE BASSO
Colore - RAL 9005 opaco



AGE 1077 B

Fresate solo esterne

Accessori
Maniglione ZAE 214 B

Colore RAL 9007 FS
Fiancoluce ST 01 / WG / 400
Motivo sul vetro MS 6816/S +
Numero civico HFG
Opzione: Lettore di impronte digitali BT 670
Il pacchetto Black Edition

AGE 1046 B

Fresate solo esterne

Accessori
Maniglione ZAE 215 B

Colore 70 784 FS
Fiancoluce ST 01 / WG / 400
Motivo sul vetro MS 6843/S +
Numero civico HFG
Opzione: Lettore di impronte digitali BT 660
Il pacchetto Black Edition

AGG

PORTE ESCLUSIVE

PENSILINA IN VETRO

Una pensilina in vetro è un'elegante elemento aggiuntivo al vostro ingresso che protegge sia la vostra porta d'ingresso sia i vostri ospiti dalle intemperie. La pensilina può essere facilmente integrata nel sistema di porta d'ingresso esistente senza la necessità di lavori di muratura.

ILLUMINAZIONE INTEGRATA NELL'INGRESSO

Quando si installa la pensilina, è possibile scegliere optare per l'illuminazione dell'ingresso a LED per maggiore comfort e sicurezza. Puoi controllare la potenza della luce e il tempo di funzionamento direttamente dall'app mobile Inosmart.

ESTETICA E FUNZIONALITA' PER LA PROTEZIONE DELLA PORTA E PER UN INGRESSO CONFORTEVOLE

Pensilina in vetro con illuminazione a LED opzionale



AGE 1041 B

Applicazioni nere a filo solo all'esterno

Accessori
Maniglione ZAE 216 B

Colore RAL 9007 FS
Fiancoluce ST 01 / WG / 400
Motivo sul vetro MS 6026/S +
Numero civico HFG
Opzione: Lettore di impronte digitali BT 670
Il pacchetto Black Edition
Pensilina in vetro
Allargamento BV 80

AGE 1041

Applicazioni a filo in acciaio inox solo esterne

Accessori
Maniglione ZAE 714

Colore 70 784 FS
Spioncino BT 19 E
Battiporta BT 107
Fiancoluce ST 01 / WG / 400
Motivo sul vetro MS 6026/S +
Numero civico HFG
Opzione: Lettore di impronte digitali BT 610

NUOVO! PROFILO INFERIORE BASSO DEL FIANCOLUCE

Grazie ai progressi nello sviluppo delle porte d'ingresso, oggi è possibile nascondere il telaio dietro la facciata e quindi attirare l'attenzione sul profilo basso dello zoccolo.

La nostra soluzione consente di ottenere un profilo di zoccolo particolarmente basso senza compromettere la sicurezza della casa. Dall'esterno, il profilo dello zoccolo è volutamente di colore nero per passare inosservato. All'interno, il profilo dello zoccolo è dello stesso colore del telaio.



PROFILO INFERIORE BASSO

Colore - RAL 9005 opaco



AGE 1041 B

Applicazioni nere a filo solo all'esterno

Accessori
Maniglione ZAE 216 B

Colore HD 211
Fiancoluce ST 01 / WG / 400
Motivo sul vetro MS 6026/S +
Numero civico HFG
Opzione: Lettore di impronte digitali BT 670
Il pacchetto Black Edition



AGE 1041 BH

Applicazioni nere a filo solo all'esterno

Accessori
Maniglione ZAE 216 B

Colore RAL 9005 opaco
Pannello esterno DD 426
Spioncino BT 19 EB
Battiporta BT 107 B
Fiancoluce ST 01 / WG / 400
Motivo sul vetro MS 6026/S +
Numero civico HFG
Opzione: Lettore di impronte digitali BT 670
Il pacchetto Black Edition

inoSmart
SMART DOOR SYSTEM

BT 670

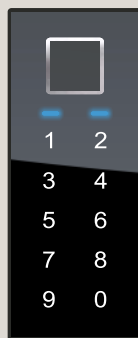

LETTORE DI IMPRONTE
DIGITALI,
TASTIERINO NUMERICO
E BLUETOOTH

AGE 1048

Applicazioni a filo in
acciaio inox solo
esterne
Fresate solo esterne

Accessori
Maniglione GM 216 TF

Colore 70 784 FS
Fiancoluce ST 01 / WG / 400
Motivo sul vetro MS 6027/S +
Numero civico HFG
Opzione: Lettore di impronte digitali BT 670



AGE 1048 B

Applicazioni nere a filo
solo esterne
Fresate solo esterne

Accessori
Maniglione ZAE 216 B

Colore RAL 9007 FS
Spioncino BT 19 EB
Battiporta BT 107 B
Fiancoluce ST 01 / WG / 400
Motivo sul vetro MS 6027/S +
Numero civico HFG
Opzione: Lettore di impronte digitali BT 670
Il pacchetto Black Edition



PORTE ESCLUSIVE

COLORI INTERNI

Tutti i modelli Exclisiv consentono di scegliere il colore interno della porta. Scegliete quello che si adatta meglio alla vostra casa e che sia in armonia con il vostro arredamento, oppure optate per un interno di carattere per dare contrasto all'ambiente.



AGE 1037 B

Vista interna
Colore - 70 784 FS



AGE 1037 BH

Decoro a filo solo esterno
Applicazioni nere a filo solo all'esterno

Accessori
Maniglione ZAE 216 B

Colore 70 784 FS
Pannello esterno DD 424
Decoro esterno 70 784 FS
Spioncino BT 19 EB
Battiporta BT 107 B
Fiancoluce ST 01 / WG / 400
Motivo sul vetro MS 6854/S +
Numero civico HFG
Opzione: Lettore di impronte digitali BT 670
Il pacchetto Black Edition



AGE 1064

Decoro a filo solo esterno

Accessori
Maniglione GM 516 SA

Colore 80 077 FS
Pannello esterno DD 416
Decoro esterno 80 077 FS
Fiancoluce ST 01 / WG / 400
Motivo sul vetro MS 6025/S +
Numero civico HFG
Opzione: Lettore di impronte digitali BT 660

AGG

PORTE ESCLUSIVE

PENSILINA IN VETRO

Una pensilina in vetro è un'elegante elemento aggiuntivo al vostro ingresso che protegge sia la vostra porta d'ingresso sia i vostri ospiti dalle intemperie. La pensilina può essere facilmente integrata nel sistema di porta d'ingresso esistente senza la necessità di lavori di muratura.

ILLUMINAZIONE INTEGRATA NELL'INGRESSO

Quando si installa la pensilina, è possibile scegliere optare per l'illuminazione dell'ingresso a LED per maggiore comfort e sicurezza. Puoi controllare la potenza della luce e il tempo di funzionamento direttamente dall'app mobile Inosmart.

ESTETICA E FUNZIONALITA' PER LA PROTEZIONE DELLA PORTA E PER UN INGRESSO CONFORTEVOLE



AGE 1011 BH

Applicazioni nere a filo solo all'esterno

Accessori
Maniglione ZAE 216 B

Colore RAL 9005 opaco
Pannello esterno DD 424
Spioncino BT 19 EB
Battiporta BT 107 B
Fiancoluce ST 01 / WG / 400
Motivo sul vetro MS 6058/S +

Numero civico HFG
Opzione: Lettore di impronte digitali BT 670
Il pacchetto Black Edition
Pensilina in vetro

AGE 1011 B

Applicazioni nere a filo solo all'esterno

Accessori
Maniglione ZAE 216 B

Colore RAL 9007 FS
Spioncino BT 19 EB
Battiporta BT 107 B
Fiancoluce ST 01 / WG / 400
Motivo sul vetro MS 6058/S +

Numero civico HFG
Opzione: Lettore di impronte digitali BT 670
Il pacchetto Black Edition

PORTE ESCLUSIVE

NUOVO! PROFILO INFERIORE BASSO DEL FIANCOLUCE

Grazie ai progressi nello sviluppo delle porte d'ingresso, oggi è possibile nascondere il telaio dietro la facciata e quindi attirare l'attenzione sul profilo basso dello zoccolo.

La nostra soluzione consente di ottenere un profilo di zoccolo particolarmente basso senza compromettere la sicurezza della casa. Dall'esterno, il profilo dello zoccolo è volutamente di colore nero per passare inosservato. All'interno, il profilo dello zoccolo è dello stesso colore del telaio.

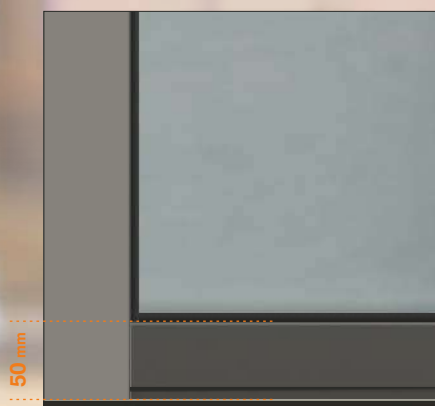

PROFILO INFERIORE BASSO

Colore - RAL 9005 opaco



AGE 1012 B

Applicazioni nere a filo solo all'esterno

Accessori
Maniglione ZAE 214 B

Colore RAL 9007 FS
Spioncino BT 19 EB
Battiporta BT 107 B
Fiancoluce ST 01 / WG / 400
Motivo sul vetro MS 6059/S
Opzione: Lettore di impronte digitali BT 670
Il pacchetto Black Edition



AGE 1013 BH

Decoro a filo solo esterno
Applicazioni nere a filo solo all'esterno

Accessori
Motivo sul vetro MS 6060 +
Numero civico HF
Maniglione ZAE 214 B

Colore RAL 9005 opaco
Pannello esterno DD 424
Decoro esterno RAL 9005 opaco
Spioncino BT 19 EB
Battiporta BT 107 B
Fiancoluce ST 01 / WG / 400
Motivo sul vetro MS 6060/S
Opzione: Lettore di impronte digitali BT 670
Il pacchetto Black Edition/ Cassetta per la posta

ANALISI DELL'IDONEITÀ DI UN'IMPRONTA DIGITALE PER L'IDENTIFICAZIONE

L'applicazione avanzata Inosmart consente un'analisi efficiente di un'impronta digitale per il riconoscimento e la visualizzazione in un'immagine vista da un sensore biometrico.



AGE 1015 B

Applicazioni nere a filo solo all'esterno

Accessori
Maniglione GM 516 ST

Colore RAL 9007 FS
Fiancoluce ST 01 / WG / 400
Motivo sul vetro MS 6178/S +
Numero civico HFG
Opzione: Lettore di impronte digitali BT 660
Il pacchetto Black Edition



AGE 1015 BH

Applicazioni nere a filo solo all'esterno

Accessori
Maniglione ZAE 216 B

Colore RAL 9005 opaco
Pannello esterno DD 424
Spioncino BT 19 EB
Battiporta BT 107 B
Fiancoluce ST 01 / WG / 400
Motivo sul vetro MS 6178/S +
Numero civico HFG
Opzione: Lettore di impronte digitali BT 670
Il pacchetto Black Edition

PORTE ESCLUSIVE

NUOVO! PROFILO INFERIORE BASSO DEL FIANCOLUCE

Grazie ai progressi nello sviluppo delle porte d'ingresso, oggi è possibile nascondere il telaio dietro la facciata e quindi attirare l'attenzione sul profilo basso dello zoccolo.

La nostra soluzione consente di ottenere un profilo di zoccolo particolarmente basso senza compromettere la sicurezza della casa. Dall'esterno, il profilo dello zoccolo è volutamente di colore nero per passare inosservato. All'interno, il profilo dello zoccolo è dello stesso colore del telaio.



PROFILO INFERIORE BASSO

Colore - RAL 9005 opaco



AGE 1047

Applicazioni nere a filo solo all'esterno
Fresate solo esterne

Accessori
Maniglione ZAE 716

Colore 80 077 FS
Fiancoluce ST 01 / WG / 400
Motivo sul vetro MS 6023/S +
Numero civico HFG
Opzione: Lettore di impronte digitali BT 610



AGE 1047 B

Applicazioni nere a filo solo all'esterno
Fresate solo esterne

Accessori
Maniglione ZAE 216 B

Colore RAL 9007 FS
Fiancoluce ST 01 / WG / 400
Motivo sul vetro MS 6023/S +
Numero civico HFG
Opzione: Lettore di impronte digitali BT 670
Il pacchetto Black Edition

AGG

PORTE ESCLUSIVE

ILLUMINA IL TUO INGRESSO

La nostra porta d'ingresso può avere come optional anche un'illuminazione a LED integrata, che illumina con eleganza il vostro ingresso. Puoi regolare facilmente l'intensità della luce e il tempo di funzionamento tramite l'app Inosmart sul tuo smartphone.



S: 1500 / M: 1600



IL MOTIVO SUL VETRO

con il campo superiore trasparente per il numero civico si può realizzare anche con campo superiore uguale ai campi inferiori, senza sovrapprezzo.



AGE 1098 B

Fresate interne ed esterne

Accessori
Motivo sul vetro MS 6826 +
Numero civico HFG
Maniglia ZAE 211 B

Colore 70 784 FS
Fiancoluce ST 01 / WG / 400
Motivo sul vetro MS 6826/S
Opzione: Lettore di impronte digitali BT 670
Illuminazione LED
Il pacchetto Black Edition

AGE 1098

Fresate interne ed esterne

Accessori
Motivo sul vetro MS 6193+
Numero civico HFG
Maniglia ZAE 709

Colore 80 077 FS
Fiancoluce ST 01 / WG / 400
Motivo sul vetro MS 6193/S +
Numero civico HFG
Opzione: Lettore di impronte digitali BT 610

PORTE ESCLUSIVE

COLORI INTERNI

Tutti i modelli Exclisiv consentono di scegliere il colore interno della porta. Scegliete quello che si adatta meglio alla vostra casa e che sia in armonia con il vostro arredamento, oppure optate per un interno di carattere per dare contrasto all'ambiente.



AGE 1686 B

Vista interna
Colore - 70 784 FS



AGE 1686 B

Fresate interne ed esterne

Accessori
Motivo sul vetro MS 6065
Maniglione ZAE 214 B

Colore 70 784 FS
Fiancoluce ST 01 / WG / 400
Motivo sul vetro MS 6065/S +
Numero civico HFG

Opzione: Lettore di impronte digitali BT 670
Il pacchetto Black Edition



AGE 1182 B

Applicazioni nere a filo solo all'esterno
Fresate solo interne

Accessori
Motivo sul vetro MS 6109 +
Numero civico HFG
Maniglione ZAE 214 B

Colore RAL 9007 FS
Fiancoluce ST 01 / WG / 400
Motivo sul vetro MS 6109/S
Opzione: Lettore di impronte digitali BT 670
Il pacchetto Black Edition

IL MOTIVO SUL VETRO

con il campo superiore trasparente per il numero civico si può realizzare anche con campo superiore uguale ai campi inferiori, senza sovrapprezzo.

- MANIGLIONE INCASSATO ASIMMETRICO
- SERIE 200
- RAL 9005 opaco



AGE 1097

- Accessori Pannello liscio
- Motivo sul vetro MS 6173 + Numero civico HFG
- Maniglione GM 216 TF
- Colore 70 784 FS
- Fiancoluce ST 01 / WG / 400
- Motivo sul vetro MS 6173/S
- Opzione: Lettore di impronte digitali BT 670



AGE 1090 B

- Accessori Fresate interne ed esterne
- Motivo sul vetro MS 6039 + Numero civico HFG
- Maniglione ZAE 214 B
- Colore 70 784 FS
- Fiancoluce ST 01 / WG / 400
- Motivo sul vetro MS 6039/S
- Opzione: Lettore di impronte digitali BT 670 Il pacchetto Black Edition

PORTE ESCLUSIVE



BT 610

LETTORE DI IMPRONTE DIGITALI,
TASTIERINO NUMERICO,
BLUETOOTH
E ILLUMINAZIONE LED

CASSETTA POSTALE



BK 20 E

CASSETTA PER LA POSTA
acciaio inox



Tutte le altre combinazioni
Programma RENZ su richiesta.

Ampia gamma di
cassette per la posta RENZ
isponibili già integrate nella porta
o fornite separatamente.



AGE 1181 B

Applicazioni nere a filo solo
all'esterno
Fresate solo interne

Accessori
Motivo sul vetro MS 6042 OK +
Numero civico HFG
Maniglione ZAE 214 B

Colore RAL 9007 FS
Fiancoluce gauche ST 51 / 76 / WG / 400
Fiancoluce droite ST 01 / WG / 400
Motivo sul vetro MS 6042/S
Opzione: Lettore di impronte digitali BT 670
Cassetta per la posta
Il pacchetto Black Edition



AGE 1181

Applicazioni nere a filo solo
all'esterno
Fresate solo interne

Accessori
Motivo sul vetro MS 6042 +
Numero civico HFG
Maniglione ZAE 709

Colore 80 077 FS
Fiancoluce ST 01 / WG / 400
Motivo sul vetro MS 6042/S
Opzione: Lettore di impronte digitali BT 610

inoSmart
SMART DOOR SYSTEM

BT 610



LETTORE DI IMPRONTE DIGITALI,
TASTIERINO NUMERICO,
BLUETOOTH
E ILLUMINAZIONE LED

S: 1500 / M: 1600

AGE 1111

Pannello liscio

Accessori
Motivo sul vetro MS 6032 +
Numero civico HFG
Maniglione ZAE 709

Colore 80 077 FS
Fiancoluce ST 01 / WG / 400
Motivo sul vetro MS 6032/S
Opzione: Lettore di impronte digitali BT 610

240



AGE 1111 B

Pannello liscio

Accessori
Motivo sul vetro MS 6032 +
Numero civico HFG
Maniglione ZAE 211 B

Colore RAL 9007 FS
Fiancoluce ST 01 / WG / 400
Motivo sul vetro MS 6032/S
Opzione: Lettore di impronte digitali BT 670
Il pacchetto Black Edition

PORTE ESCLUSIVE

Pensilina in vetro con illuminazione a LED opzionale



AGE 1105 B

Fresate solo esterne

Accessori
Motivo sul vetro MS 6056 +
Numero civico HFG
Maniglione ZAE 214 B

Colore RAL 9007 FS
Fiancoluce ST 01 / WG / 400
Motivo sul vetro MS 6056/S
Opzione: Lettore di impronte digitali BT 670
Il pacchetto Black Edition
Pensilina in vetro
Allargamento BV 80



AGE 1118 B

Fresate solo esterne

Accessori
Motivo sul vetro MS 6824 +
Numero civico HFG
Maniglione ZAE 214 B

Colore RAL 9007 FS
Fiancoluce ST 01 / WG / 400
Motivo sul vetro MS 6824/S
Opzione: Lettore di impronte digitali BT 670
Il pacchetto Black Edition

inoSmart
SMART DOOR SYSTEM

BT 670

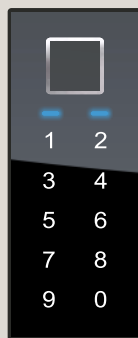

LETTORE DI IMPRONTE
DIGITALI, TASTIERINO
NUMERICO
E BLUETOOTH

AGE 1608 B

Decoro a filo solo esterno
Fresate interne ed esterne

Accessori
Motivo sul vetro MS 6850
Maniglione ZAE 216 B

Colore RAL 9016
Decoro esterno RAL 9005 opaco
Fiancoluce ST 01 / WG / 400
Motivo sul vetro MS 6850/S +
Numero civico HFG

Opzione: Lettore di impronte digitali BT 670
Il pacchetto Black Edition



AGE 1611 B

Decoro a filo solo esterno
Fresate interne ed esterne

Accessori
Motivo sul vetro MS 6863
Maniglione ZAE 211 B

Colore RAL 9007 FS
Decoro esterno RAL 9005 opaco
Fiancoluce ST 01 / WG / 400
Motivo sul vetro MS 6863/S +
Numero civico HFG

Opzione: Lettore di impronte digitali BT 670
Il pacchetto Black Edition



PORTE ESCLUSIVE

COLORI INTERNI

Tutti i modelli Exclisiv consentono di scegliere il colore interno della porta. Scegliete quello che si adatta meglio alla vostra casa e che sia in armonia con il vostro arredamento, oppure optate per un interno di carattere per dare contrasto all'ambiente.



AGE 1612 B

Vista interna
Colore - HD 211



AGE 1612 B

Decoro a filo solo esterno
Fresate interne ed esterne

Accessori
Motivo sul vetro MS 6888
Maniglione ZAE 214 B

Colore HD 211
Decoro esterno RAL 9005 opaco
Fiancoluce ST 01 / WG / 400
Motivo sul vetro MS 6888/S +
Numero civico HFG
Opzione: Lettore di impronte digitali BT 670
Il pacchetto Black Edition



AGE 1501 B

Decoro a filo solo esterno
Utori samo znotraj

Accessori
Motivo sul vetro MS 6889
Maniglione ZAE 214 B

Colore RAL 9007 FS
Decoro esterno 80 077 FS
Fiancoluce ST 01 / WG / 400
Motivo sul vetro MS 6889/S +
Numero civico HFG
Opzione: Lettore di impronte digitali BT 670
Il pacchetto Black Edition

inoSmart
SMART DOOR SYSTEM

BT 670

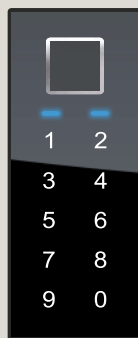

LETTORE DI IMPRONTE
DIGITALI,
TASTIERINO NUMERICO
E BLUETOOTH

S:1500 / M:1600

AGE 1654 B

Applicazioni nere a filo
solo all'esterno
Fresate solo esterne

Accessori
Motivo sul vetro MS 6115
Maniglione ZAE 214 B

Colore RAL 9007 FS
Fiancoluce ST 01 / WG / 400
Motivo sul vetro MS 6115/S +
Numero civico HFG

Opzione: Lettore di impronte digitali BT 670
Il pacchetto Black Edition



AGE 1654

Applicazioni a filo in acciaio inox
solo esterne
Fresate solo esterne

Accessori
Motivo sul vetro MS 6115
Maniglione ZAE 709

Colore 80 077 FS
Fiancoluce ST 01 / WG / 400
Motivo sul vetro MS 6115/S +
Numero civico HFG

Opzione: Lettore di impronte digitali BT 610

PORTE ESCLUSIVE



GA 190 S B

Laccato nero satinato
interna / esterna



AGE 1106 B

Vista interna
Colore - 70 784 FS



AGE 1106 B

Applicazioni nere a filo solo
all'esterno

Accessori
Motivo sul vetro MS 6057 +
Numero civico HFG
Maniglione ZAE 214 B

Colore 70 784 FS
Fiancoluce ST 01 / WG / 400
Motivo sul vetro MS 6057/S
Opzione: Lettore di impronte digitali BT 670
Il pacchetto Black Edition



AGE 1107 BH

Applicazioni nere a filo solo
all'esterno

Accessori
Motivo sul vetro MS 6063 +
Numero civico HFG
Maniglione ZAE 214 B

Colore HD 211
Fiancoluce ST 01 / WG / 400
Motivo sul vetro MS 6063/S
Opzione: Lettore di impronte digitali BT 670
Il pacchetto Black Edition

ILLUMINA IL TUO INGRESSO

La nostra porta d'ingresso può avere come optional anche un'illuminazione a LED integrata, che illumina con eleganza il vostro ingresso. Puoi regolare facilmente l'intensità della luce e il tempo di funzionamento tramite l'app Inosmart sul tuo smartphone.



AGE 1657 B

Applicazioni nere a filo solo all'esterno
Fresate interne ed esterne

Accessori
Motivo sul vetro MS 6188
Maniglione ZAE 214 B

Colore RAL 9007 FS
Fiancoluce ST 01 / WG / 400
Motivo sul vetro MS 6188/S +
Numero civico HFG

Opzione: Lettore di impronte digitali BT 670
LED osvetlitev
Il pacchetto Black Edition

AGE 1657

Applicazioni a filo in acciaio inox solo esterne
Fresate interne ed esterne

Accessori
Motivo sul vetro MS 6189
Maniglione ZAE 709

Colore 80 077 FS
Fiancoluce ST 01 / WG / 400
Motivo sul vetro MS 6189/S +
Numero civico HFG

Opzione: Lettore di impronte digitali BT 610

PORTE ESCLUSIVE

NUOVO! PROFILO INFERIORE BASSO DEL FIANCOLUCE

Grazie ai progressi nello sviluppo delle porte d'ingresso, oggi è possibile nascondere il telaio dietro la facciata e quindi attirare l'attenzione sul profilo basso dello zoccolo.

La nostra soluzione consente di ottenere un profilo di zoccolo particolarmente basso senza compromettere la sicurezza della casa. Dall'esterno, il profilo dello zoccolo è volutamente di colore nero per passare inosservato. All'interno, il profilo dello zoccolo è dello stesso colore del telaio.

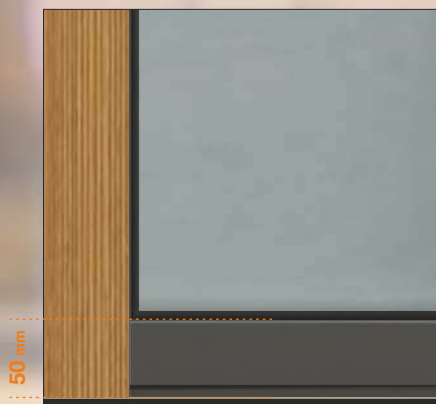

PROFILO INFERIORE BASSO
Colore - RAL 9005 opaco



AGE 1108 BH

Decoro a filo solo esterno
Fresate interne ed esterne

Accessori
Motivo sul vetro MS 6156
Maniglione ZAE 214 B

Colore HD 211
Decoro esterno RAL 9005 opaco
Fiancoluce ST 01 / WG / 400
Motivo sul vetro MS 6156/S +
Numero civico HFG
Opzione: Lettore di impronte digitali BT 670
Il pacchetto Black Edition



AGE 1159 B

Decoro a filo solo esterno
Fresate interne ed esterne

Accessori
Motivo sul vetro MS 6177
Maniglione ZAE 214 B

Colore RAL 9007 FS
Decoro esterno RAL 9005 opaco
Fiancoluce ST 01 / WG / 400
Motivo sul vetro MS 6177/S +
Numero civico HFG
Opzione: Lettore di impronte digitali BT 670
Il pacchetto Black Edition

inoSmart
SMART DOOR SYSTEM

BT 670



LETTORE DI IMPRONTE
DIGITALI,
TASTIERINO NUMERICO
E BLUETOOTH

AGE 1298 B

Fresate interne ed esterne

Accessori
Motivo sul vetro MS 6674
Maniglione ZAE 214 B

Colore 70 784 FS
Fiancoluce ST 01 / WG / 400
Motivo sul vetro MS 6674/S
Opzione: Lettore di impronte digitali BT 670
Il pacchetto Black Edition



AGE 1355 B

Fresate interne ed esterne

Accessori
Motivo sul vetro MS 6687 +
Numero civico HFG
Maniglione ZAE 214 B

Colore RAL 9007 FS
Fiancoluce ST 01 / WG / 400
Motivo sul vetro MS 6687/S
Opzione: Lettore di impronte digitali BT 670
Il pacchetto Black Edition



PORTE ESCLUSIVE



AGE 1562

Applicazioni a filo in acciaio inox
solo esterne
Fresate interne ed esterne

Accessori
Motivo sul vetro MS 6855 +
Numero civico HFG
Maniglione ZAE 714

Colore 70 784 FS
Opzione: Lettore di impronte digitali BT 610



AGE 1562 B

Applicazioni nere a filo
solo all'esterno
Fresate interne ed esterne

Accessori
Motivo sul vetro MS 6855 +
Numero civico HFG
Maniglione ZAE 214 B

Colore RAL 9007 FS
Fiancoluce ST 01 / WG / 400
Motivo sul vetro MS 6855/S
Opzione: Lettore di impronte digitali BT 670
Il pacchetto Black Edition

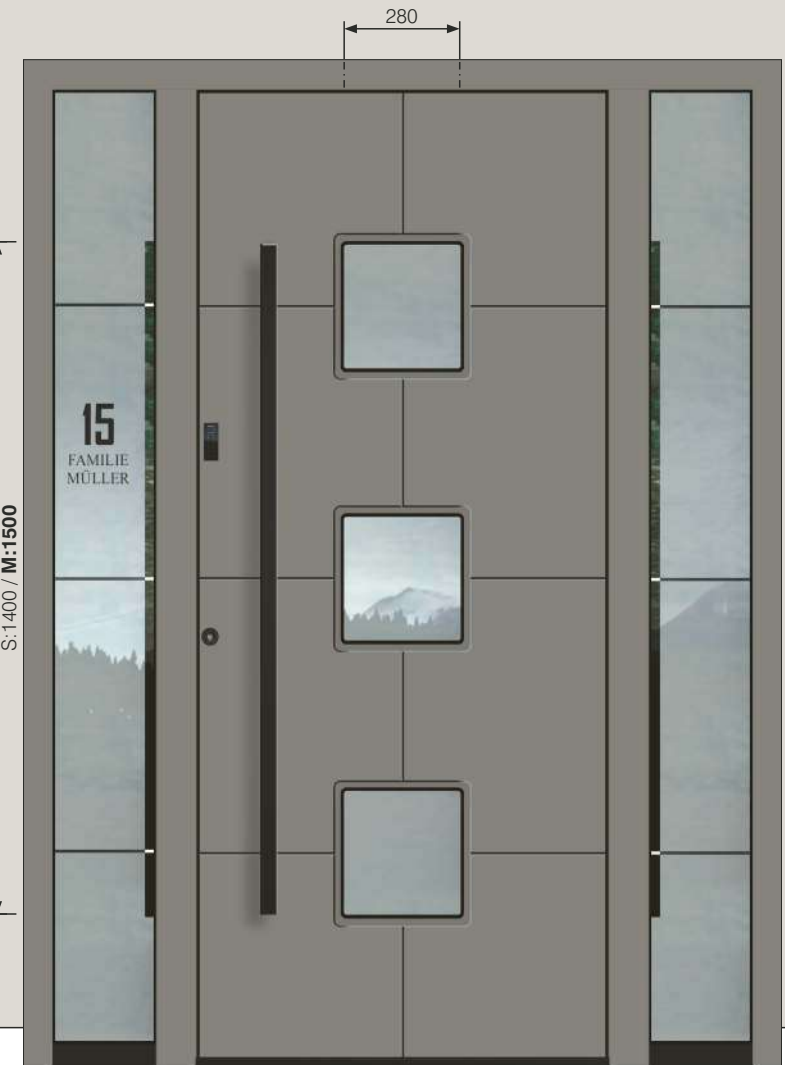

AGE 1243 B

Fresate interne ed esterne

Accessori
Motivo sul vetro MS 6688
Maniglione ZAE 215 B

Colore RAL 9007 FS
Fiancoluce ST 01 / WG / 400
Motivo sul vetro MS 6688/S+
Numero civico HFG
Opzione: Lettore di impronte digitali BT 670
Il pacchetto Black Edition

- MANIGLIONE INCASSATO ASIMMETRICO
- SERIE 200
- RAL 9005 opaco



AGE 1232 B

Pannello liscio

Accessori
Motivo sul vetro MS 6486/S
Maniglione GM 216 TF

Colori RAL 9007 FS
Fiancoluce ST 01 / WG / 400
Motivo sul vetro MS 6486/S +
Numero civico HFG
Opzione: Lettore di impronte digitali BT 670
Il pacchetto Black Edition



AGE 1237

Pannello liscio

Accessori
Motivo sul vetro MS 6440 +
Numero civico HF (črna)
Maniglione ZAE 211 B

Colori RAL 70 784 FS
Fiancoluce ST 01 / WG / 400
Motivo sul vetro MS 6440/S
Opzione: Lettore di impronte digitali BT 670

PORTE ESCLUSIVE

NUOVO! PROFILO INFERIORE BASSO DEL FIANCOLUCE

Grazie ai progressi nello sviluppo delle porte d'ingresso, oggi è possibile nascondere il telaio dietro la facciata e quindi attirare l'attenzione sul profilo basso dello zoccolo.

La nostra soluzione consente di ottenere un profilo di zoccolo particolarmente basso senza compromettere la sicurezza della casa. Dall'esterno, il profilo dello zoccolo è volutamente di colore nero per passare inosservato. All'interno, il profilo dello zoccolo è dello stesso colore del telaio.

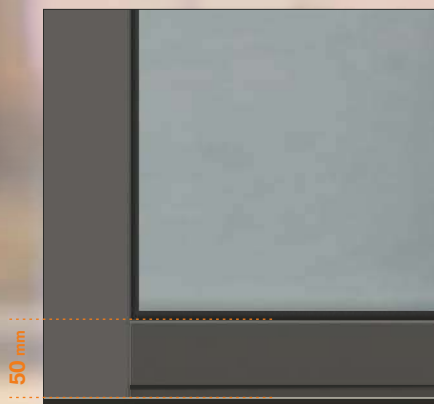

PROFILO INFERIORE BASSO
Colore - RAL 9005 opaco



AGE 1230 B

Fresate solo esterne

Accessori
Motivo sul vetro MS 6064
Maniglione ZAE 211 B

Colore 70 784 FS
Fiancoluce ST 01 / WG / 400
Motivo sul vetro MS 6064/S +

Numero civico HFG
Opzione: Lettore di impronte digitali BT 670
Il pacchetto Black Edition



AGE 1349 B

Fresate interne ed esterne

Accessori
Motivo sul vetro MS 6487
Maniglione ZAE 211 B

Colore RAL 9007 FS
Fiancoluce ST 01 / WG / 400
Motivo sul vetro MS 6487/S +

Numero civico HFG
Opzione: Lettore di impronte digitali BT 670
Il pacchetto Black Edition

BT 19 E -
Spioncino elettronico
unità interna



Spioncino elettronico dotato di una telecamera e di un monitor LCD a colori che, premendo un pulsante, mostra chi si trova di fronte alla porta.

BT 670

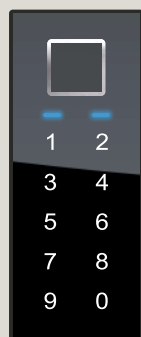

AGE 1806

Fresate interne ed esterne

Accessori
Motivo sul vetro MS 6857
Maniglione ZAE 709

Colore 80 077 FS
Spioncino BT 19 E
Fiancoluce ST 01 / WG / 400
Motivo sul vetro MS 6857/S +
Numero civico HFG
Opzione: Lettore di impronte digitali BT 610



AGE 1823 B

Fresate interne ed esterne

Accessori
Motivo sul vetro MS 6179
Maniglione ZAE 214 B

Colore 70 784 FS
Fiancoluce ST 01 / WG / 400
Motivo sul vetro MS 6179/S +
Numero civico HFG
Opzione: Lettore di impronte digitali BT 670
Il pacchetto Black Edition



PORTE ESCLUSIVE

Pensilina in vetro con illuminazione a LED opzionale



AGE 1381 B

Fresate solo esterne

Accessori
Motivo sul vetro MS 6180
Maniglione ZAE 208 B

Colore RAL 9007 FS
Fiancoluce ST 01 / WG / 400
Motivo sul vetro MS 6180/S +
Numero civico HFG
Opzione: Lettore di impronte digitali BT 670
Il pacchetto Black Edition
Pensilina in vetro
Allargamento BV 80

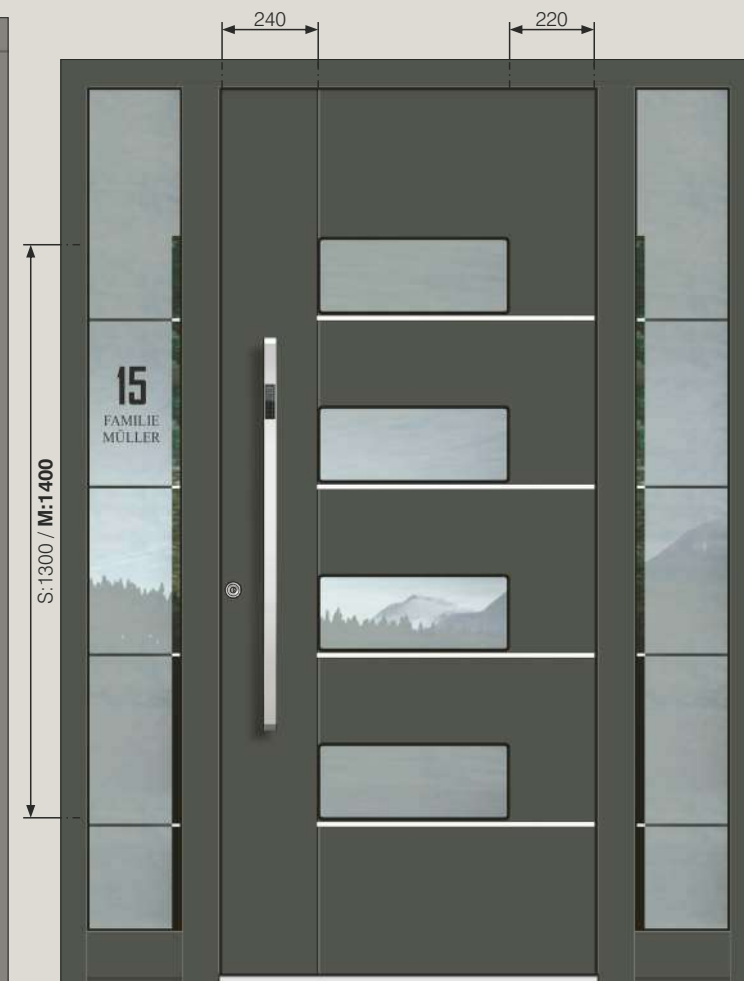

AGE 1314

Applicazioni a filo in acciaio inox
solo esterne
Fresate interne ed esterne

Accessori
Motivo sul vetro MS 6181
Maniglione ZAE 709

Colore 80 077 FS
Fiancoluce ST 01 / WG / 400
Motivo sul vetro MS 6181/S +
Numero civico HFG
Opzione: Lettore di impronte digitali BT 610

- MANIGLIONE INCASSATO ASIMMETRICO
- SERIE 200
- RAL 9005 opaco



AGE 1583

Pannello liscio

Accessori
Motivo sul vetro MS 6182
Maniglione GM 216 TF

Colore 70 784 FS
Fiancoluce ST 01 / WG / 400
Motivo sul vetro MS 6182/S +
Numero civico HFG
Opzione: Lettore di impronte digitali BT 670



AGE 1802

Fresate interne ed esterne

Accessori
Motivo sul vetro MS 6183 +
Numero civico HFG
Maniglione ZAE 709

Colore RAL 8022 FS opaco
Fiancoluce ST 01 / WG / 400
Motivo sul vetro MS 6183/S
Opzione: Lettore di impronte digitali BT 610

PORTE ESCLUSIVE

NUOVO! PROFILO INFERIORE BASSO DEL FIANCOLUCE

Grazie ai progressi nello sviluppo delle porte d'ingresso, oggi è possibile nascondere il telaio dietro la facciata e quindi attirare l'attenzione sul profilo basso dello zoccolo.

La nostra soluzione consente di ottenere un profilo di zoccolo particolarmente basso senza compromettere la sicurezza della casa. Dall'esterno, il profilo dello zoccolo è volutamente di colore nero per passare inosservato. All'interno, il profilo dello zoccolo è dello stesso colore del telaio.

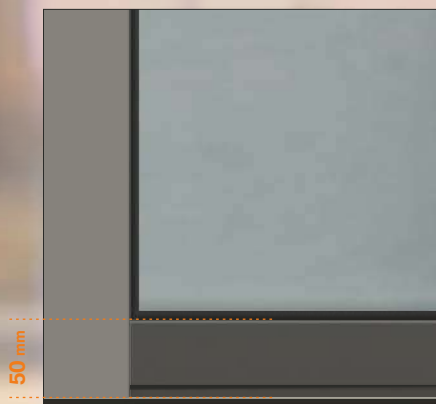

PROFILO INFERIORE BASSO

Colore - RAL 9005 opaco

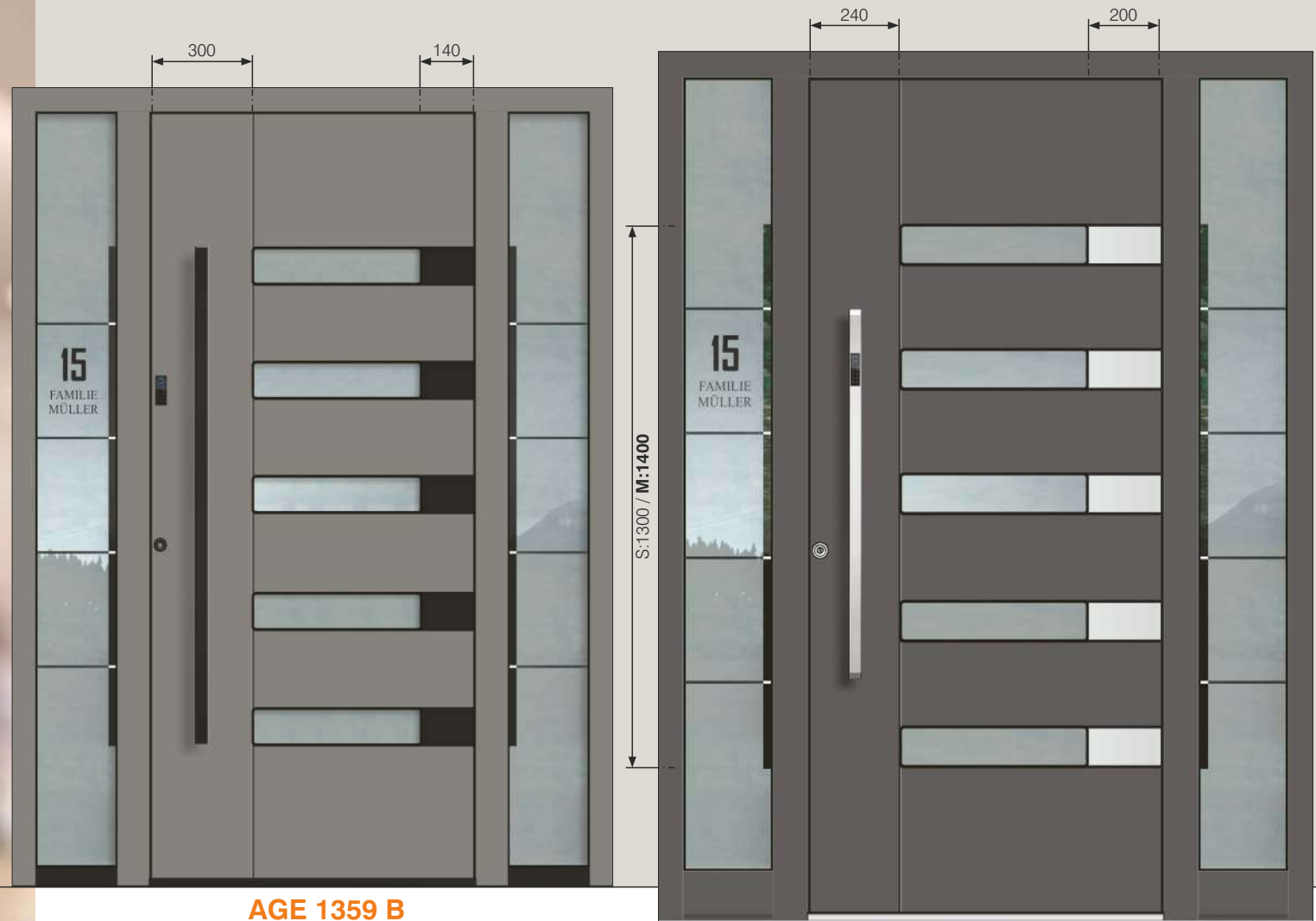

AGE 1359 B

Applicazioni nere a filo solo all'esterno
Fresate interne ed esterne

Accessori
Motivo sul vetro MS 6831
Maniglione ZAE 214 B

Colore RAL 9007 FS
Fiancoluce ST 01 / WG / 400
Motivo sul vetro MS 6831/S +
Numero civico HFG
Opzione: Lettore di impronte digitali BT 670
Il pacchetto Black Edition

AGE 1326

Applicazioni a filo in acciaio inox solo esterne
Fresate interne ed esterne

Accessori
Motivo sul vetro MS 6071
Maniglione ZAE 709

Colore 70 784 FS
Fiancoluce ST 01 / WG / 400
Motivo sul vetro MS 6071/S +
Numero civico HFG
Opzione: Lettore di impronte digitali BT 610

inoSmart
SMART DOOR SYSTEM

BT 610



LETTORE DI IMPRONTE DIGITALI,
TASTIERINO NUMERICO,
BLUETOOTH
E ILLUMINAZIONE LED



AGE 1351

Panello liscio

Accessori
Motivo sul vetro MS 6001
Maniglione ZAE 709

Colore 80 077 FS
Fiancoluce ST 01 / WG / 400
Motivo sul vetro MS 6184/S +
Numero civico HFG
Opzione: Lettore di impronte digitali BT 610



AGE 1351 B

Panello liscio

Accessori
Motivo sul vetro MS 6184
Maniglione ZAE 214 B

Colore 9007 FS
Fiancoluce ST 01 / WG / 400
Motivo sul vetro MS 6184/S +
Numero civico HFG
Opzione: Lettore di impronte digitali BT 670
Il pacchetto Black Edition



PORTE ESCLUSIVE

COLORI INTERNI

Tutti i modelli Exclusiv consentono di scegliere il colore interno della porta. Scegliete quello che si adatta meglio alla vostra casa e che sia in armonia con il vostro arredamento, oppure optate per un interno di carattere per dare contrasto all'ambiente.



AGE 1521

Vista interna
Colore - 70 784 FS



AGE 1521

Fresate interne ed esterne

Accessori
Motivo sul vetro MS 6463
Maniglione ZAE 709

Colore 70 784 FS
Fiancoluce ST 01 / WG / 400
Motivo sul vetro MS 6463/S +
Numero civico HFG
Opzione: Lettore di impronte digitali BT 670

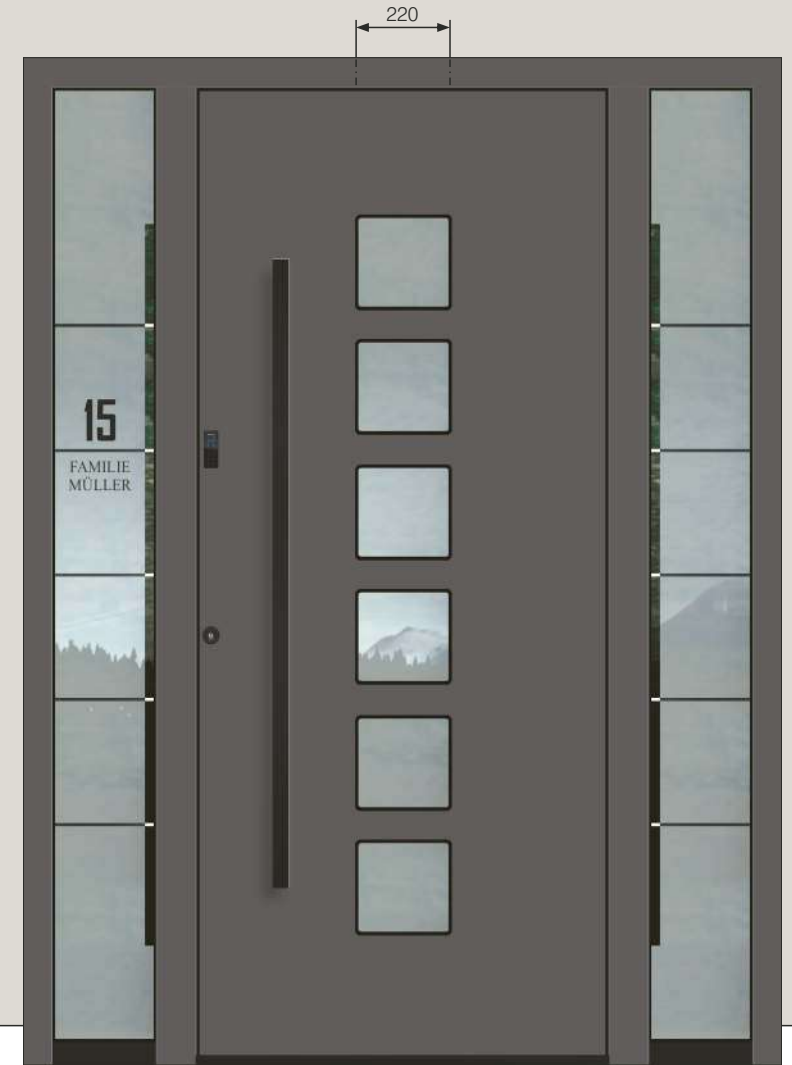

AGE 1363 B

Pannello liscio

Accessori
Motivo sul vetro MS 6187
Maniglione ZAE 214 B

Colore 70 784 FS
Fiancoluce ST 01 / WG / 400
Motivo sul vetro MS 6187/S +
Numero civico HFG
Opzione: Lettore di impronte digitali BT 670
Il pacchetto Black Edition

inoSmart
SMART DOOR SYSTEM

BT 610



LETTORE DI IMPRONTE DIGITALI,
TASTIERINO NUMERICO,
BLUETOOTH
E ILLUMINAZIONE LED



AGE 1130

Applicazioni nere a filo
solo all'esterno
Fresate interne ed
esterne

Accessori
Motivo sul vetro MS 6186
Maniglione ZAE 707

Colore 80 077 FS
Spioncino BT 19 E
Fiancoluce ST 01 / WG / 400
Motivo sul vetro MS 6186/S +
Numero civico HFG

Opzione: Lettore di impronte digitali BT 610



AGE 1130 B

Applicazioni nere a filo
solo all'esterno
Fresate interne ed esterne

Accessori
Motivo sul vetro MS 6186
Maniglione ZAE 214 B

Colore RAL 9007 FS
Fiancoluce ST 01 / WG / 400
Motivo sul vetro MS 6186/S +
Numero civico HFG

Opzione: Lettore di impronte digitali BT 610
Il pacchetto Black Edition



PORTE ESCLUSIVE

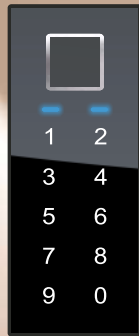

BT 670

LETTORE DI IMPRONTE DIGITALI,
TASTIERINO NUMERICO
E BLUETOOTH



AGE 1104 B

Vista interna
Colore - 70 784 FS



AGE 1104 B

Fresate interne ed esterne

Accessori
Motivo sul vetro MS 6186
Maniglione ZAE 214 B

Colore 70 784 FS
Fiancoluce ST 01 / WG / 400
Motivo sul vetro MS 6186/S +
Numero civico HFG

Opzione: Lettore di impronte digitali BT 670
Il pacchetto Black Edition



AGE 1121

Decoro a filo solo esterno
Applicazioni a filo in acciaio inox
solo esterne
Fresate solo interne

Accessori
Motivo sul vetro MS 6186
Maniglione ZAE 714

Colore 80 077 FS
Decoro esterno HD 224
Fiancoluce ST 01 / WG / 400
Motivo sul vetro MS 6186/S +
Numero civico HFG

Opzione: Lettore di impronte digitali BT 610

- MANIGLIONE ESTERNO
- SERIE 70
- ACCIAIO INOX
- OPZIONE: LETTORE DI IMPRONTE DIGITALI



AGE 1128

Applicazioni a filo in acciaio inox solo esterne
Fresate interne ed esterne

Accessori
Motivo sul vetro MS 6780
Maniglione ZAE 709

Colore 80 077 FS
Fiancoluce ST 01 / WG / 400
Motivo sul vetro MS 6780/S +
Numero civico HFG
Opzione: Lettore di impronte digitali BT 610



AGE 1128 B

Applicazioni nere a filo solo all'esterno
Fresate interne ed esterne

Accessori
Motivo sul vetro MS 6780
Maniglione ZAE 214 B

Colore RAL 9007 FS
Fiancoluce ST 01 / WG / 400
Motivo sul vetro MS 6780/S +
Numero civico HFG
Opzione: Lettore di impronte digitali BT 670
Il pacchetto Black Edition

PORTE ESCLUSIVE

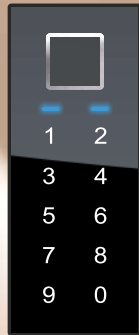

BT 660

LETTORE DI IMPRONTE DIGITALI,
TASTIERINO NUMERICO,
BLUETOOTH
E ILLUMINAZIONE LED



AAE 1622 B

Vista interna
Colore - 70 784 FS



AAE 1622 BH

Decoro a filo solo esterno
Applicazioni nere a filo solo
all'esterno
Fresate solo interne

Accessori
Motivo sul vetro MS 6190
Maniglione ZAE 793 BT

Colore 70 784 FS
Decoro esterno RAL 9005 opaco
Pannello esterno DD 424
Fiancoluce ST 01 / WG / 400
Motivo sul vetro MS 6190/S +
Numero civico HFG
Opzione: Il pacchetto Black Edition



AAE 1622 B

Decoro a filo solo esterno
Applicazioni nere a filo solo
all'esterno
Fresate solo interne

Accessori
Motivo sul vetro MS 6190
Maniglione ZAE 214 TF

Colore RAL 9007 FS
Decoro esterno RAL 9005 opaco
Fiancoluce ST 01 / WG / 400
Motivo sul vetro MS 6190/S +
Numero civico HFG
Opzione: Lettore di impronte digitali BT 660
Il pacchetto Black Edition

- MANIGLIONE ESTERNO
- SERIE 70
- ACCIAIO INOX
- OPZIONE: LETTORE DI IMPRONTE DIGITALI



AAE 1604

Decoro a filo solo esterno
 Applicazioni a filo in
 acciaio inox solo esterne
 Fresate solo interne

Accessori
 Motivo sul vetro MS 6452
 Maniglione ZAE 714

Colore 80 077 FS
 Decoro esterno RAL 9005 opaco
 Fiancoluce ST 01 / WG / 400
 Motivo sul vetro MS 6452/S
 Opzione: Lettore di impronte digitali BT 610



AAE 1604 B

Decoro a filo solo esterno
 Applicazioni nere a filo solo
 all'esterno
 Fresate solo interne

Accessori
 Motivo sul vetro MS 6452
 Maniglione ZAE 214 TF

Colore RAL 9007 FS
 Decoro esterno RAL 9005 opaco
 Fiancoluce ST 01 / WG / 400
 Motivo sul vetro MS 6452/S +
 Numero civico HFG
 Opzione: Lettore di impronte digitali BT 660
 Il pacchetto Black Edition

PORTE ESCLUSIVE

COLORI INTERNI

Tutti i modelli Exclisiv consentono di scegliere il colore interno della porta. Scegliete quello che si adatta meglio alla vostra casa e che sia in armonia con il vostro arredamento, oppure optate per un interno di carattere per dare contrasto all'ambiente.



AGE 1617

Vista interna
Colore - HD 224



AAE 1617

Decoro a filo solo esterno
Fresate solo interne

Accessori
Motivo sul vetro MS 6840
Maniglione ZAE 7191

Colore HD 224
Decoro esterno RAL 9005 opaco
Fiancoluce ST 01 / WG / 400
Motivo sul vetro MS 6840/S +
Numero civico HFG
Opzione: Lettore di impronte digitali BT 610

SENZA SOVRAPPREZZO
Con fresate o senza fresate



AAE 1623 B

Decoro a filo solo esterno
Fresate interne ed esterne

Accessori
Motivo sul vetro MS 6848
Maniglione ZAE 200 ML TF

Colore RAL 9007 FS
Decoro esterno RAL 9005 opaco
Fiancoluce ST 01 / WG / 400
Motivo sul vetro MS 6848/S +
Numero civico HFG
Opzione: Lettore di impronte digitali BT 660
Il pacchetto Black Edition

AGG

PORTE ESCLUSIVE

CASSETTA
POSTALE



BK 20 E

CASSETTA PER LA POSTA
acciaio inox



Tutte le altre combinazioni
Programma RENZ su richiesta.

Ampia gamma di
cassette per la posta RENZ
isponibili già integrate nella porta
o fornite separatamente.

AAE 1620 B

Decoro a filo solo esterno
Applicazioni nere a filo
solo all'esterno
Fresate solo interne

Accessori
Motivo sul vetro MS 6890
Maniglione ZAE 250 B

Colore 70 784 FS
Decoro esterno RAL 9005 opaco
Fiancoluce levo ST 51 / 76 / WG / 400
Str. sv. desno ST 01 / WG / 400
Motivo sul vetro MS 6890/S +

Numero civico HFG
Opzione: Lettore di impronte digitali BT 670
Il pacchetto Black Edition
Cassetta per la posta BK 20 B (RAL 9005 opaco)



AAE 1592

Decoro a filo solo esterno
Fresate solo interne

Accessori
Motivo sul vetro MS 6862
Maniglione ZAE 714

Colore 80 077 FS
Panel izvana DD 416
Decoro esterno 80 077 FS
Fiancoluce ST 01 / WG / 400
Motivo sul vetro MS 6862/S +

Numero civico HFG
Opzione: Lettore di impronte digitali BT 610



PORTE ESCLUSIVE

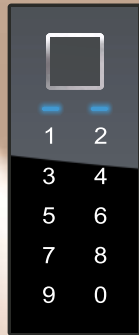

BT 660

LETTORE DI IMPRONTE DIGITALI,
TASTIERINO NUMERICO,
BLUETOOTH
E ILLUMINAZIONE LED



AGE 1612

Vista interna
Colore - 80 077 FS



AAE 1612

Decoro a filo solo esterno
Fresate interne ed esterne

Accessori
Motivo sul vetro MS 6509
Maniglione ZAE 714

Colore 80 077 FS
Decoro esterno RAL 9005 opaco
Fiancoluce ST 01 / WG / 400
Motivo sul vetro MS 6509/S +
Numero civico HFG
Opzione: Lettore di impronte digitali BT 610



AAE 1612 B

Decoro a filo solo esterno
Fresate interne ed esterne

Accessori
Motivo sul vetro MS 6509
Maniglione ZAE 214 B

Colore 80 077 FS
Decoro esterno DD 424
Fiancoluce ST 01 / WG / 400
Motivo sul vetro MS 6509/S +
Numero civico HFG
Opzione: Lettore di impronte digitali BT 670
Il pacchetto Black Edition

BT 19 E

Spioncino elettronico

unità interna



unità esterna



Spioncino elettronico dotato di una telecamera e di un monitor LCD a colori che, premendo un pulsante, mostra chi si trova di fronte alla porta.

AGE 1560

Decoro a filo solo esterno
Fresate interne ed esterne

Accessori MS 6648
Motivo sul vetro ZAE 770
Maniglione RAL 1013 opaco
Colore RAL 9005 opaco
Decoro esterno BT 19 E
Spioncino ST 01 / WG / 400
Fiancoluce MS 6648/S +
Motivo sul vetro Numero civico HFG



160 240



AGE 1459

Applicazioni a filo in acciaio inox
solo esterne
Fresate interne ed esterne

Accessori
Motivo sul vetro MS 6649
Maniglione ZAE 770 S

Colore 80 077 FS
Fiancoluce ST 01 / WG / 400
Motivo sul vetro MS 6649/S +
Numero civico HFG

PORTE ESCLUSIVE

COLORI INTERNI

Tutti i modelli Exclisiv consentono di scegliere il colore interno della porta. Scegliete quello che si adatta meglio alla vostra casa e che sia in armonia con il vostro arredamento, oppure optate per un interno di carattere per dare contrasto all'ambiente.



AGE 1456

Vista interna
Colore - 80 077 FS



AGE 1456

Decoro a filo solo esterno
Fresate solo interne

Accessori
Motivo sul vetro MS 6651
Maniglione ZAE 709

Colore HD 224
Decoro esterno RAL 9005 opaco
Fiancoluce ST 01 / WG / 400
Motivo sul vetro MS 6651/S +
Numero civico HFG
Opzione: Lettore di impronte digitali BT 610

SENZA SOVRAPPREZZO

Modelli in colori effetto legno
Con fresate o senza fresate



AGE 1456 B

Decoro a filo solo esterno
Fresate interne ed esterne

Accessori
Motivo sul vetro MS 6650
Maniglione ZAE 214 B

Colore 80 077 FS
Decoro esterno DD 424
Fiancoluce ST 01 / WG / 400
Motivo sul vetro MS 6650/S +
Numero civico HFG
Opzione: Lettore di impronte digitali BT 670
Il pacchetto Black Edition

AE SERIE

Diverse serie di modelli per gusti di design differenti.

Serie AE - con cornici ornamentali del vetro in acciaio inox.

La peculiarità della serie AE è la linea netta tra vetro e alluminio, messa in risalto dalla cornice in acciaio inox. L'elegante precisione della cornice in acciaio con la superficie interna ed esterna della porta conferisce ai modelli della serie AE, grazie al loro aspetto, una spiccata riconoscibilità.

Il risalto della serie di design si traduce nella qualità della lavorazione finale, nella qualità dei materiali impiegati e nella perfezione tecnica. Un controllo tecnico severo durante l'intero processo di produzione ed un controllo finale delle **porte EXCLUSIVE** garantiscono, con una manutenzione minima, una durata di utilizzo molto lunga. A tutti i modelli della serie AE è possibile, inoltre, conferire una nota personale di design, creando, mediante modifiche più o meno importanti, il proprio modello unico delle **porte EXCLUSIVE**.

AEE 1284 BH

Applicazioni nere a filo solo all'esterno
Fresate interne ed esterne

Accessori
Motivo sul vetro MS 6191 +
Numero civico HFG
Maniglia ZAE 211 B

Colore RAL 9005 opaco
Pannello esterno DD 426
Fiancoluce ST 01 / WG / 400
Motivo sul vetro MS 6191/S
Opzione: Lettore di impronte digitali BT 670
Il pacchetto Black Edition

IL MOTIVO SUL VETRO

con il campo superiore trasparente per il numero civico si può realizzare anche con campo superiore uguale ai campi inferiori, senza sovrapprezzo.

inoSmart
SMART DOOR SYSTEM

BT 670

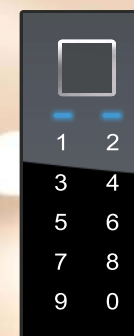

LETTORE DI IMPRONTE DIGITALI,
TASTIERINO NUMERICO,
E BLUETOOTH



260

S:1500 / M:1600

PORTE ESCLUSIVE

COLORI INTERNI

Tutti i modelli Exclisiv consentono di scegliere il colore interno della porta. Scegliete quello che si adatta meglio alla vostra casa e che sia in armonia con il vostro arredamento, oppure optate per un interno di carattere per dare contrasto all'ambiente.



AEE 1284 B

Vista interna
Colore - RAL 9007 FS



AEE 1284 B

Applicazioni nere a filo solo all'esterno
Fresate interne ed esterne

Accessori
Motivo sul vetro MS 6191 OK
Maniglione ZAE 211 B

Colore RAL 8003 opaco
Fiancoluce ST 01 / WG / 400
Motivo sul vetro MS 6191/S +
Numero civico HFG

Opzione: Lettore di impronte digitali BT 670
Il pacchetto Black Edition

AEE 1284

Applicazioni a filo in acciaio inox solo esterne
Fresate interne ed esterne

Accessori
Motivo sul vetro MS 6191 +
Numero civico HFG
Maniglione ZAE 709

Colore 70 784 FS
Fiancoluce ST 01 / WG / 400
Motivo sul vetro MS 6191/S
Opzione: Lettore di impronte digitali BT 670

- MANIGLIONE ESTERNO
- SERIE 70
- ACCIAIO INOX
- OPZIONE: LETTORE DI IMPRONTE DIGITALI



AEE 1070

Applicazioni a filo in acciaio inox solo esterne
Fresate interne ed esterne

Accessori
Motivo sul vetro MS 4477
Maniglione ZAE 707

Colore 80 077 FS
Spioncino BT 19 E
Fiancoluce ST 01 / WG / 400
Motivo sul vetro MS 4477/S +
Numero civico HFG
Opzione: Lettore di impronte digitali BT 610



AEE 1070 B

Applicazioni nere a filo solo all'esterno
Fresate interne ed esterne

Accessori
Motivo sul vetro MS 4477
Maniglione ZAE 214 B

Colore RAL 9007 FS
Fiancoluce ST 01 / WG / 400
Motivo sul vetro MS 4477/S +
Numero civico HFG
Opzione: Lettore di impronte digitali BT 670
Il pacchetto Black Edition

PORTE ESCLUSIVE

BT 610

LETTORE DI IMPRONTE
DIGITALI,
TASTIERINO NUMERICO,
BLUETOOTH
E ILLUMINAZIONE LED



Opzione:
L'applicazione in acciaio inox può essere
verniciata a polvere in colori RAL.



AEE 1075

Vista interna
Colore - 70 784 FS



AEE 1075 B

Decoro a filo solo esterno
Applicazioni nere a filo solo
all'esterno
Fresate interne ed esterne

Accessori
Motivo sul vetro MS 4477
Maniglione ZAE 211 B

Colore 70 784 FS
Decoro esterno DD 424
Fiancoluce ST 01 / WG / 400
Motivo sul vetro MS 4477/S +

Numero civico HFG
Opzione: Lettore di impronte digitali BT 670
Il pacchetto Black Edition

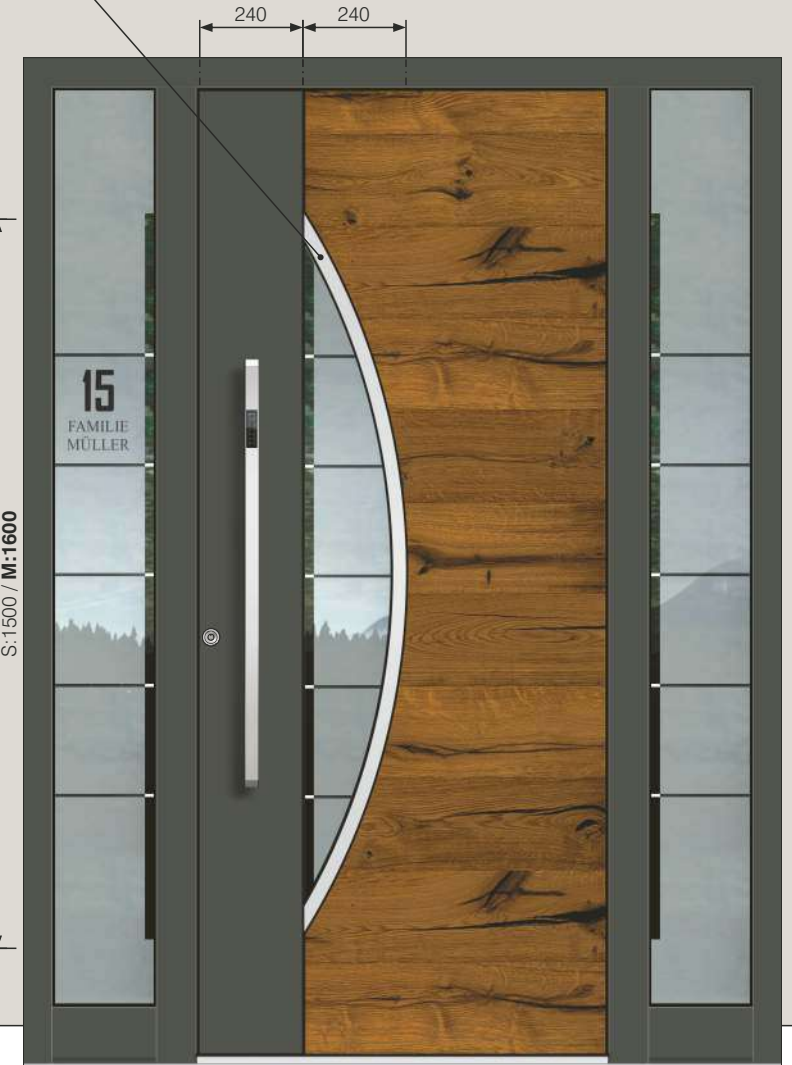

AEE 1087

Decoro a filo solo esterno
Applicazioni a filo in acciaio inox
solo esterne
Fresate solo interne

Accessori
Motivo sul vetro MS 6383
Maniglione ZAE 709

Colore 80 077 FS
Pannel außen DD 416 - Rovere Split scuro
Decoro esterno 80 077 FS
Fiancoluce ST 01 / WG / 400
Motivo sul vetro MS 6383/S +

Numero civico HFG
Opzione: Lettore di impronte digitali BT 610

SENZA SOVRAPPREZZO
 Modelli in colori effetto legno
 Con fresate o senza fresate

inoSmart
 SMART DOOR SYSTEM

BT 610



LETTORE DI IMPRONTE
 DIGITALI,
 TASTIERINO NUMERICO,
 BLUETOOTH
 E ILLUMINAZIONE LED

AAE 1046

Decoro a filo solo esterno
 Applicazione a filo in
 acciaio inox solo esterne
 Fresate solo interne

Accessori
 Motivo sul vetro MS 6200-WS (bianco/nero)
 Maniglione ZAE 770 S

Colore 80 077 FS
 Decoro esterno DD 416 - Rovere Split scuro
 Fiancoluce ST 01 / WG / 400
 Motivo sul vetro MS 6200/S +
 Numero civico HFG
 Opzione: Lettore di impronte digitali BT 670



160 35 240



AAE 1059

Decoro a filo solo esterno
 Applicazione a filo in acciaio inox
 solo esterne
 Fresate interne ed esterne

Accessori
 Motivo sul vetro MS 6652 +
 Numero civico HFG
 Maniglione ZAE 770 S

Colore 80 077 FS
 Decoro esterno RAL 9005 opaco
 Fiancoluce ST 01 / WG / 400
 Motivo sul vetro MS 6652/S

PORTE ESCLUSIVE

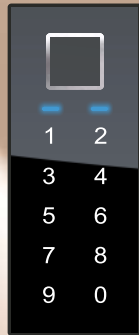

BT 660

LETTORE DI IMPRONTE DIGITALI,
TASTIERINO NUMERICO,
BLUETOOTH
E ILLUMINAZIONE LED

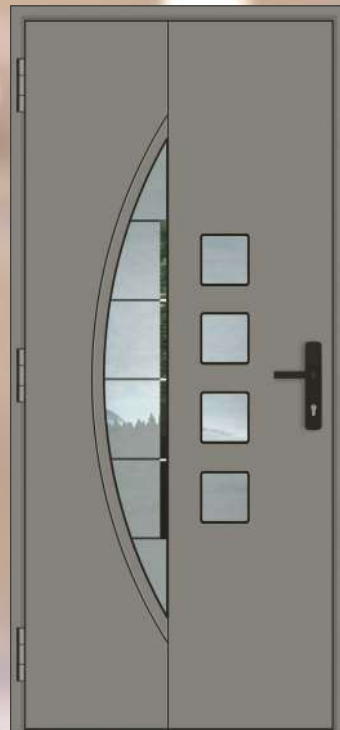

AEE 1088 B

Vista interna
Colore - RAL 9007 FS



AEE 1088 B

Applicazioni nere a filo solo
all'esterno
Fresate interne ed esterne

Accessori
Motivo sul vetro MS 6891
Maniglione ZAE 214 B

Colore RAL 9007 FS
Fiancoluce ST 01 / WG / 400
Motivo sul vetro MS 6891/S +
Numero civico HFG
Opzione: Lettore di impronte digitali BT 670
Il pacchetto Black Edition

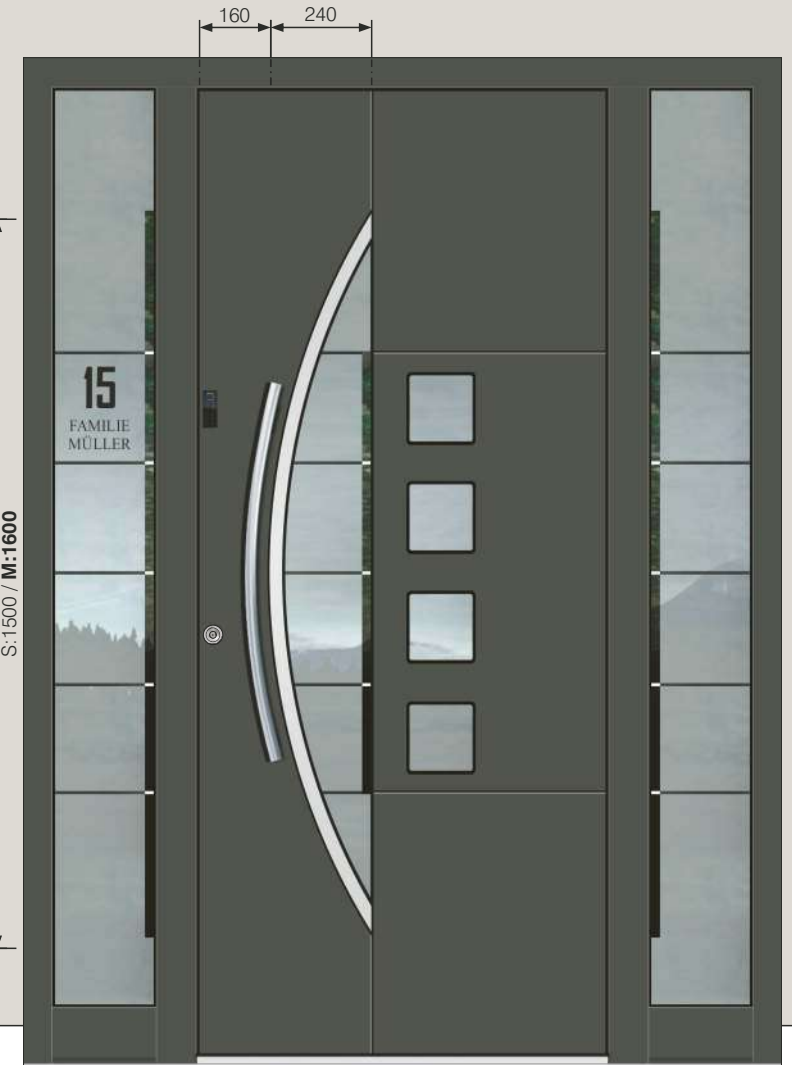

AEE 1076

Applicazione a filo in acciaio inox
solo esterne
Fresate interne ed esterne

Accessori
Motivo sul vetro MS 6892
Maniglione ZAE 770 S

Colore 80 077 FS
Fiancoluce ST 01 / WG / 400
Motivo sul vetro MS 6892/S +
Numero civico HFG
Opzione: Lettore di impronte digitali BT 670

CASSETTA POSTALE



BK 20 E

CASSETTA PER LA POSTA
acciaio inox



Tutte le altre combinazioni
Programma RENTZ su richiesta.

Ampia gamma di
cassette per la posta RENTZ
isponibili già integrate nella porta
o fornite separatamente.

AGE 1769

Decoro a filo solo esterno
Applicazioni a filo in acciaio
inox solo esterne
Fresate solo interne

Accessori
Motivo sul vetro MS 6895
Maniglione ZAE 701

Colore 80 077 FS
Decoro esterno RAL 9005 opaco
Spioncino BT 19 E
Fiancoluce ST 51 / 76 / WG / 400
Motivo sul vetro MS 6895/S +

Numero civico HFG
Opzione: Cassetta per la posta BK 20 B (RAL 9005 opaco)



AAE 1124

Decoro a filo solo esterno
Applicazioni a filo in acciaio inox
solo esterne
Fresate interne ed esterne

Accessori
Motivo sul vetro MS 6423-WS (bianco/nero)
Maniglione ZAE 240 B

Colore 80 077 FS
Decoro esterno RAL 9005 opaco
Fiancoluce ST 01 / WG / 400
Motivo sul vetro MS 6423/S +
Numero civico HFG

PORTE ESCLUSIVE

CERNIERE IN TINTA CON LA PORTA

Le cerniere in tinta con la porta conferiranno un'estetica interna più bella ed armoniosa.
Per i 16 colori più venduti, le cerniere in tinta con la porta sono automaticamente disponibili di serie e senza sovrapprezzo.



AAE 1223

Vista interna
Colore - 80 077 FS

Opzione:
L'applicazione in acciaio inox può essere verniciata a polvere in colori RAL.

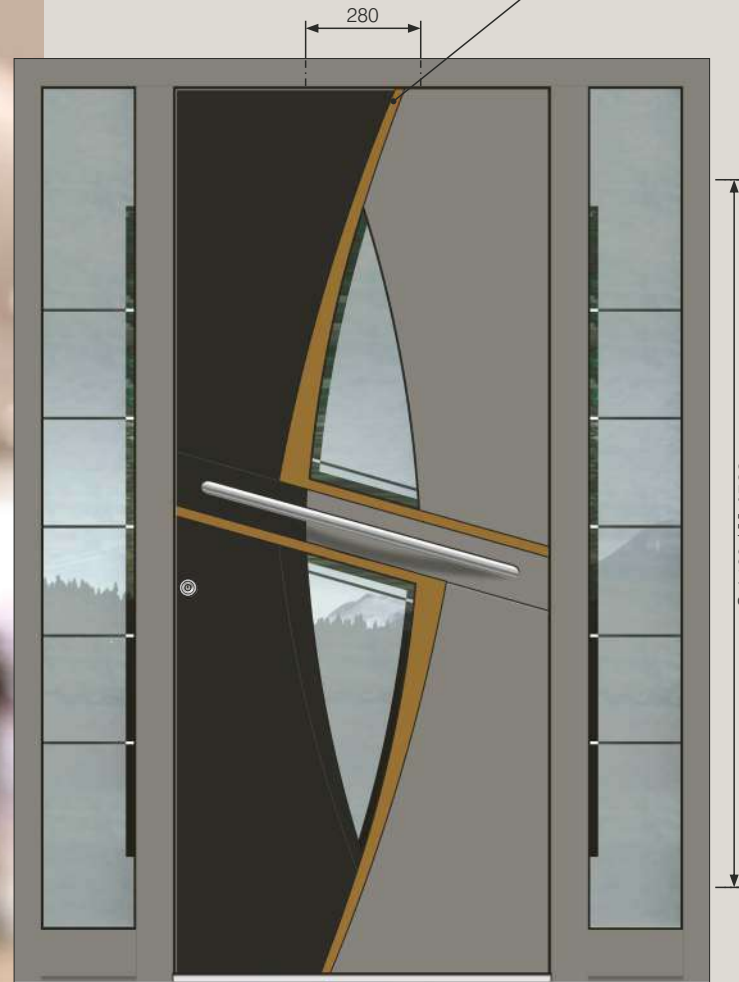

AAE 1223

Decoro a filo solo esterno
Applicazioni a filo in acciaio inox
interne ed esterne
Fresate interne ed esterne

Accessori
Motivo sul vetro MS 6420
Maniglione ZAE 760

Colore RAL 9007 FS
Decoro esterno RAL 9005 opaco
Fiancoluce ST 01 / WG / 400
Motivo sul vetro MS 6420/S



AAE 1222

Decoro a filo solo esterno
Applicazioni a filo in acciaio inox
interne ed esterne
Fresate interne ed esterne

Accessori
Motivo sul vetro MS 6849
Maniglione ZAE 760

Colore 80 077 FS
Decoro esterno RAL 9005 opaco
Fiancoluce ST 01 / WG / 400
Motivo sul vetro MS 6849/S +
Numero civico HFG

AEE

PORTE ESCLUSIVE

ANALISI DELL'IDONEITÀ DI UN'IMPRONTA DIGITALE PER L'IDENTIFICAZIONE

L'applicazione avanzata Inosmart consente un'analisi efficiente di un'impronta digitale per il riconoscimento e la visualizzazione in un'immagine vista da un sensore biometrico.



AEE 1118

Cornice del vetro a filo in acciaio inox solo esterno
Fresate interne ed esterne

Accessori
Motivo sul vetro MS 6100
Maniglione ZAE 770
Zaštitni profil E-200

Colore 70 784 FS
Fiancoluce ST 01 / WG / 400
Motivo sul vetro MS 6100/S +
Numero civico HFG
Opzione: Lettore di impronte digitali BT 670

AEE 1169

Cornice del vetro a filo in acciaio inox solo esterno
Fresate interne ed esterne

Accessori
Motivo sul vetro MS 6194
Maniglione ZAE 713

Colore 80 077 FS
Fiancoluce ST 01 / WG / 400
Motivo sul vetro MS 6194/S+
Numero civico HFG
Opzione: Lettore di impronte digitali BT 610

PORTE ESCLUSIVE

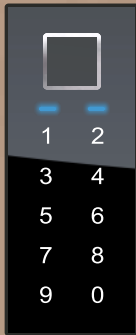

BT 660

LETTORE DI IMPRONTE DIGITALI,
TASTIERINO NUMERICO,
BLUETOOTH
E ILLUMINAZIONE LED



AEE 1151

Vista interna
Colore - 7039 FS



AEE 1151 B

Cornice del vetro nero
solo esterno
Fresate interne ed esterne

Accessori
Motivo sul vetro MS 6195
Maniglione ZAE 211 B

Colore RAL 7039 FS
Fiancoluce ST 01 / WG / 400
Motivo sul vetro MS 6195/S+

Numero civico HFG
Opzione: Lettore di impronte digitali BT 670
Il pacchetto Black Edition

Opzione:
L'applicazione in acciaio inox può essere
verniciata a polvere in colori RAL.



AEE 1160

Cornice del vetro nero
solo esterno
Fresate interne ed esterne

Accessori
Motivo sul vetro MS 6467 +
Numero civico HFG
Maniglione ZAE 714

Colore 70 784 FS
Fiancoluce ST 01 / WG / 400
Motivo sul vetro MS 6467/S
Opzione: Lettore di impronte digitali BT 610

art SERIE

Diverse serie di modelli per gusti di design differenti.

Serie ART - Modelli speciali.

La serie **art** è qualcosa di speciale. La serie **art** è data da una combinazione di diversi materiali significativi come alluminio, acciaio, vetro temperato serigrafato e si distingue grazie alle sue linee creative. Per persone dallo stile inconfondibile e dal gusto particolare. I modelli si adattano completamente alle dimensioni e mantengono il loro aspetto essenziale anche in caso di misure ampiamente fuori standard. Il risalto della serie di design si traduce nella qualità della lavorazione finale, nella qualità dei materiali impiegati e nella perfezione tecnica. Un controllo tecnico severo durante l'intero processo di produzione ed un controllo finale delle **porte EXCLUSIVE** garantiscono, con una manutenzione minima, una durata di utilizzo molto lunga. A tutti i modelli della serie **art** è possibile, inoltre, conferire una nota personale di design, creando, mediante modifiche più o meno importanti, il proprio modello unico delle **porte EXCLUSIVE**.

AAE 1072 BH

Vetro esterno temperato serigrafato

Accessori

Motivo sul vetro MS 6805 +
Numero civico HFG

Maniglione ZAE 217 B

Colore RAL 9005 opaco

Pannello esterno DD 424
Fiancoluce ST 01 / WG / 400

Motivo sul vetro MS 6805/S

Opzione: Profilo di costruzione AT 110 P
Lettore di impronte digitali BT 670
Il pacchetto Black Edition

IL MOTIVO SUL VETRO

con il campo superiore trasparente per il numero civico si può realizzare anche con campo superiore uguale ai campi inferiori, senza sovrapprezzo.

NUOVO MANIGLIONE ESTERNO IN ALLUMINIO SERIE 20

In tutti i colori Inotherm

Opzione: con Inosmart e singola
illuminazione LED (punto luce)

Opzione: con illuminazione a LED
per tutta l'altezza del maniglione



PORTE ESCLUSIVE VETRO TEMPERATO

su piastra in alluminio da 4 mm

Per modelli con vetro temperato
possibile solo costruzione del profil 110 P.

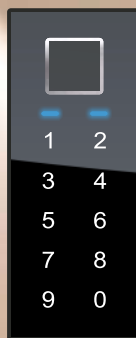

BT 670

LETTORE DI IMPRONTE
DIGITALI, TASTIERINO
NUMERICO
E BLUETOOTH

CASSETTA
POSTALE



BK 20 E

CASSETTA PER LA POSTA
acciaio inox



Tutte le altre combinazioni
Programma RENZ su richiesta.

Ampia gamma di
cassette per la posta RENZ
isponibili già integrate nella porta
o fornite separatamente.



AAE 1075 B

Vetro esterno temperato serigrafato
Fresate interne ed esterne

Accessori
Motivo sul vetro MS 6846
Maniglione ZAE 214 B

Colore 70 784 FS
Fiancoluce levo ST 51 / 76 / WG / 400
Fiancoluce desno ST 01 / WG / 400
Motivo sul vetro MS 6846/S +

Numero civico HFG
Profilo di costruzione AT 110 P
Opzione: Lettore di impronte digitali BT 670
Il pacchetto Black Edition
Cassetta per la posta BK 20 B
(RAL 9005 opaco)



AAE 1072 B

Vetro esterno temperato serigrafato
Fresate interne ed esterne

Accessori
Motivo sul vetro MS 6805+
Numero civico HFG
Maniglione ZAE 214 B

Colore RAL 9007 FS
Fiancoluce ST 01 / WG / 400
Motivo sul vetro MS 6805/S

Profilo di costruzione AT 110 P
Opzione: Lettore di impronte digitali BT 670
Il pacchetto Black Edition

inoSmart
SMART DOOR SYSTEM

BT 610



LETTORE DI IMPRONTE DIGITALI,
TASTIERINO NUMERICO,
BLUETOOTH
E ILLUMINAZIONE LED

AAE 1172

Vetro esterno temperato serigrafato
Fresate interne ed esterne

Accessori
Motivo sul vetro MS 6484
Maniglione ZAE 715

Colore 70 784 FS
Kukalo BT 19 E
Fiancoluce ST 01 / WG / 400
Motivo sul vetro MS 6484/S +
Numero civico HFG
Profilo di costruzione AT 110 P
Opzione: Lettore di impronte digitali BT 610



AAE 1172 B

Vetro esterno temperato serigrafato
Fresate interne ed esterne

Accessori
Motivo sul vetro MS 6484
Maniglione ZAE 214 B

Colore RAL 9007 FS
Türspion BT 19 EB
Fiancoluce ST 01 / WG / 400
Motivo sul vetro MS 6484/S
Profilo di costruzione AT 110 P
Opzione: Lettore di impronte digitali BT 670
Il pacchetto Black Edition

PORTE ESCLUSIVE

VETRO TEMPERATO

su piastra in alluminio da 4 mm

Per modelli con vetro temperato
possibile solo costruzione del profil 110 P.

Pensilina in vetro con illuminazione a LED opzionale



AAE 1094 B

Vetro esterno temperato serigrafato
Fresate interne ed esterne

Accessori
Motivo sul vetro MS 6196
Maniglione ZAE 214 B

Colore RAL 9007 FS
Fiancoluce ST 01 / WG / 400
Motivo sul vetro MS 6196/S +
Numero civico HFG
Profilo di costruzione AT 110 P
Opzione: Lettore di impronte digitali BT 670
Il pacchetto Black Edition



AAE 1095 B

Vetro esterno temperato serigrafato
Fresate interne ed esterne

Accessori
Motivo sul vetro MS 6655
Maniglione ZAE 211 B

Colore 70 784 FS
Fiancoluce ST 01 / WG / 400
Motivo sul vetro MS 6655/S +
Numero civico HFG

Opzione: Profilo di costruzione AT 110 P
Lettore di impronte digitali BT 670
Il pacchetto Black Edition

inoSmart
SMART DOOR SYSTEM

BT 670

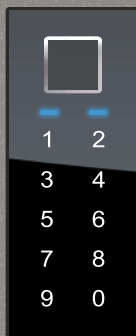

LETTORE DI IMPRONTE
DIGITALI, TASTIERINO
NUMERICO
E BLUETOOTH

AAE 1093

Vetro esterno temperato
serigrafato
Fresate interne ed esterne

Accessori
Motivo sul vetro MS 6556
Zaščitna mreža GE 123
Maniglione ZAE 214 B

Colore 80 077 FS
Fiancoluce ST 01 / WG / 400
Motivo sul vetro MS 6556/S +
Numero civico HFG
Profilo di costruzione AT 110 P
Opzione: Lettore di impronte digitali BT 670



AAE 1165 B

Vetro esterno temperato serigrafato
Fresate interne ed esterne

Accessori
Motivo sul vetro MS 6197
Maniglione ZAE 214 B

Colore HD 211
Fiancoluce ST 01 / WG / 400
Motivo sul vetro MS 6197/S+
Numero civico HFG
Profilo di costruzione AT 110 P
Opzione: Lettore di impronte digitali BT 670
Il pacchetto Black Edition

PORTE ESCLUSIVE

VETRO TEMPERATO

applicazione esterne

Per modelli con vetro temperato
possibile solo costruzione del profil 110 P.



AAE 1158

Vista interna
Colore - RAL 9007 FS
Specchio



SF 1703

- Anta
secondaria

AAE 1158

Vetro esterno temperato serigrafato
con incisioni
Fresate solo interne

Accessori
Maniglione GM 516 ST

Colore RAL 9007 FS
Pannello esterno Vetro ESG (nero)
Profilo di costruzione AT 110 P

Opzione: Lettore di impronte digitali BT 660
SF 1703 - Anta secondaria
con vetro temperato esterno



AAE 1186

Vetro esterno temperato serigrafato
con incisioni
Fresate solo interne

Accessori
Maniglione ZAE 216 TF

Colore RAL 9007 FS
Pannello esterno Vetro ESG (nero)
Fiancoluce ST 01 / WG / 400
Motivo sul vetro MS 6871/S +

Numero civico HFG
Profilo di costruzione AT 110 P
Opzione: Lettore di impronte digitali BT 660
Il pacchetto Black Edition

AAE 1625 B

Vista interna
Colore - HD 211



AAE 1625 B

Piastra in alluminio da 6 mm
con vetro esterno temperato
serigrafato
Fresate solo interne

Accessori
Motivo sul vetro MS 6897 +
Numero civico HFG
Maniglione GM 516 ST

Colore RAL 9007 FS
Fiancoluce ST 01 / WG / 400
Motivo sul vetro MS 6897/S
Opzione: Profilo di costruzione AT 110 P
Lettore di impronte digitali BT 660
Il pacchetto Black Edition



SF 1702

- Anta
secondaria

AAE 1625 B

Vetro esterno temperato
serigrafato
Fresate solo interne

Accessori
Motivo sul vetro MS 6897
Maniglione ZAE 216 B

Colore RAL 9007 FS
Decoro esterno Vetro ESG (nero)
Profilo di costruzione AT 110 P

Opzione: Lettore di impronte digitali BT 670
Il pacchetto Black Edition
SF 1702 - Anta secondaria
con vetro temperato esterno

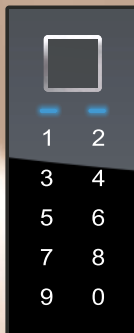

BT 660

LETTORE DI IMPRONTE DIGITALI,
TASTIERINO NUMERICO,
BLUETOOTH
E ILLUMINAZIONE LED



AGE 1626 B

Vista interna
Colore - RAL 9007 FS



AAE 1626 B

Piastra in alluminio da 6 mm
con fresate ancora più accentuate
e accessori colore nero

Accessori
Maniglione GM 516 ST

Colore RAL 9007 FS
Profilo di costruzione AT 110 P
Opzione: Lettore di impronte digitali BT 660
Il pacchetto Black Edition
SF 1702 - Anta secondaria
con vetro temperato esterno

VETRO TEMPERATO

Piastra in alluminio da 6 mm
con fresate ancora più accentuate



AAE 1627 B

Piastra in alluminio da 6 mm
con fresate ancora più accentuate
e accessori colore nero

Accessori
Maniglione ZAE 216 B

Colore RAL 9007 FS
Profilo di costruzione AT 110 P
Opzione: Lettore di impronte digitali BT 670
Il pacchetto Black Edition
SF 1702 - Anta secondaria
con vetro temperato esterno

art

PORTE ESCLUSIVE

Con il sistema di apertura intelligente Inosmart, ora è possibile aprire la porta anche tramite smartphone. Oltre all'opzione di apertura tramite impronta digitale e codice numerico, Inosmart offre ora anche l'apertura tramite l'app Inosmart. Approfittate della grande comodità, della facilità d'uso e della massima sicurezza per voi e per la vostra famiglia offerte dal nostro sistema intelligente Inosmart.



AAE 1707 B

Vetro esterno temperato serigrafato
Tavole 3D solo esterno

Accessori
Maniglione ZAE 216 TF

Colore RAL 9007 FS
Pannello esterno RAL 9005 opaco
Decoro esterno Vetro ESG (nero)
Tavole esterno RAL 9007 FS

Opzione: Possibile solo la costruzione del profilo AT 110 P
Letttore di impronte digitali BT 660
Il pacchetto Black Edition
SF 1702 - Anta secondaria
con vetro temperato esterno

SF 1702

- Anta secondaria



AAE 1714 B

Decoro a filo solo esterno
Tavole 3D solo esterno
Fresate solo interne

Accessori
Motivo sul vetro MS 6900
Maniglione ZAE 214 B

Colore HD 211
Pannello esterno RAL 9005 opaco
Decoro esterno HD 211
Tavole esterno HD 211
Fiancoluce ST 01 / WG / 400
Motivo sul vetro MS 6900/S +
Numero civico HFG
Opzione: Possibile solo la costruzione del profilo AT 110 P
Letttore di impronte digitali BT 670
Il pacchetto Black Edition



NUOVO!

PROFILO INFERIORE BASSO DEL FIANCOLUCE

Grazie ai progressi nello sviluppo delle porte d'ingresso, oggi è possibile nascondere il telaio dietro la facciata e quindi attirare l'attenzione sul profilo basso dello zoccolo.

La nostra soluzione consente di ottenere un profilo di zoccolo particolarmente basso senza compromettere la sicurezza della casa. Dall'esterno, il profilo dello zoccolo è volutamente di colore nero per passare inosservato. All'interno, il profilo dello zoccolo è dello stesso colore del telaio.

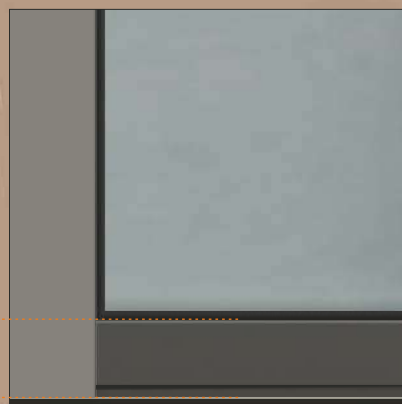

PROFILO INFERIORE BASSO

Colore - RAL 9005 opaco

PORTE ESCLUSIVE

FORMA 3D

applicazioni esterno

Per modelli con vetro temperato possibile solo costruzione del profil 110 P.

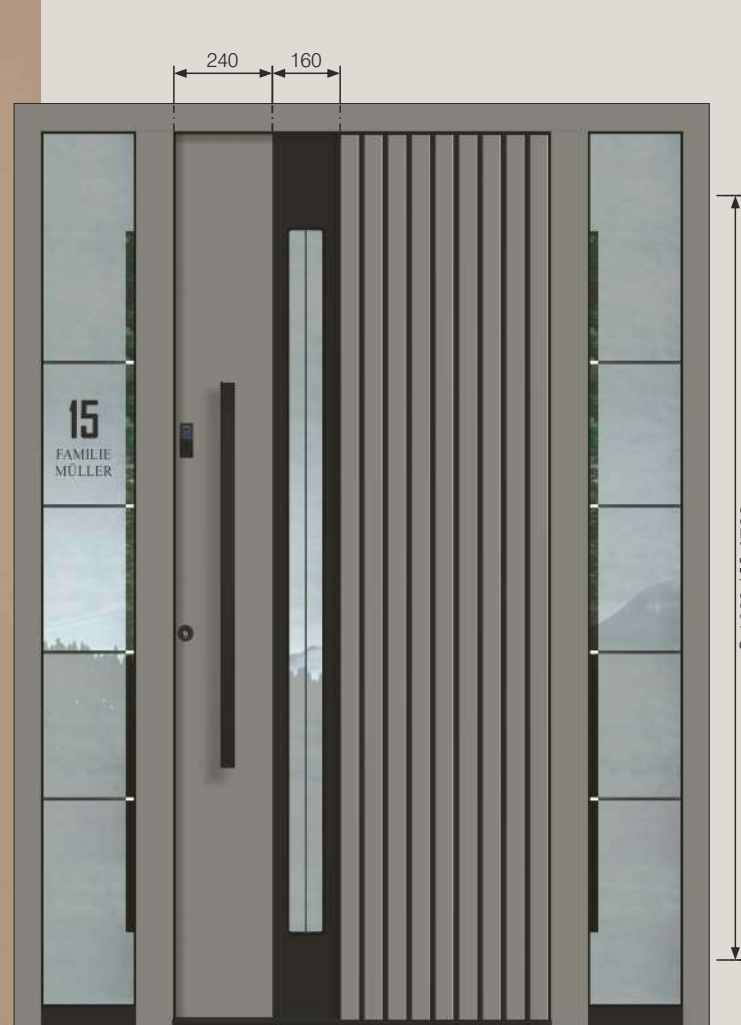

AAE 1714 B

Decoro a filo solo esterno
Tavole 3D solo esterno
Fresate solo interne

Accessori
Motivo sul vetro MS 6901
Maniglione ZAE 208 B

Colore RAL 9007 FS
Pannello esterno RAL 9005 opaco
Decoro esterno RAL 9007 FS
Tavole esterno RAL 9007 FS
Fiancoluce ST 01 / WG / 400
Motivo sul vetro MS 6901/S +
Numero civico HFG
Possibile solo la costruzione del profilo AT 110 P
Opzione: Lettore di impronte digitali BT 670
Il pacchetto Black Edition

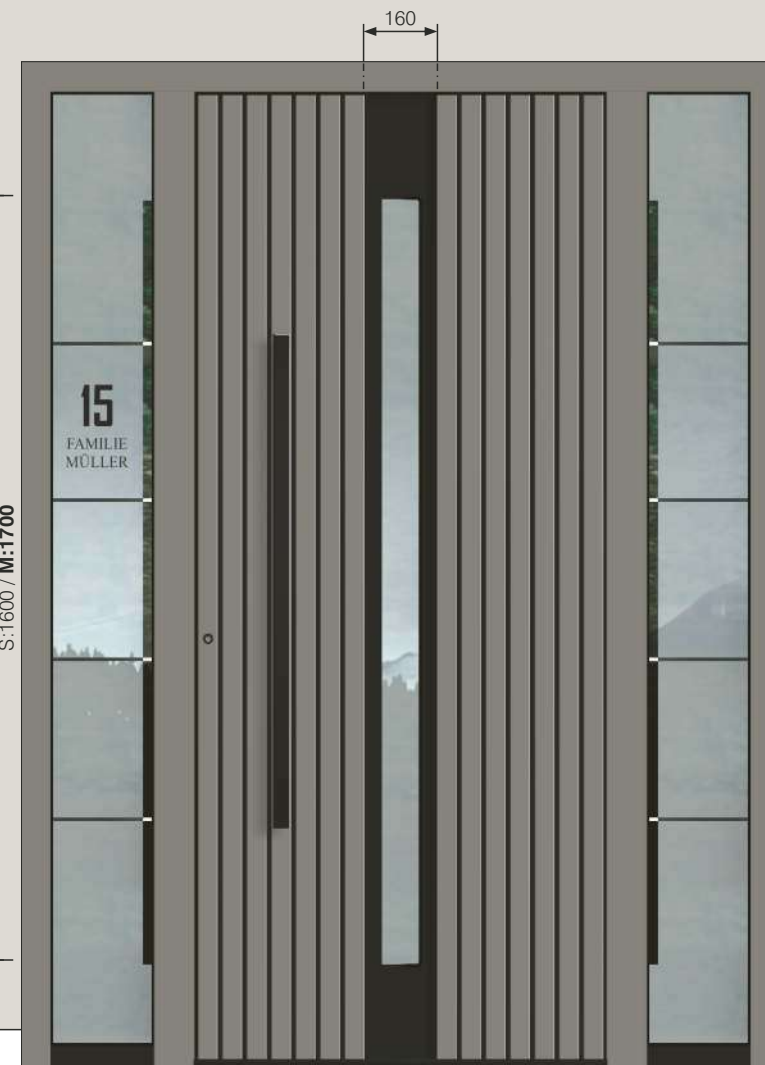

AAE 1715 B

Decoro a filo solo esterno
Tavole 3D solo esterno
Fresate solo interne

Accessori
Motivo sul vetro MS 6902
Maniglione ZAE 211 B

Colore RAL 9007 FS
Pannello esterno RAL 9005 opaco
Decoro esterno RAL 9007 FS
Tavole esterno RAL 9007 FS
Fiancoluce ST 01 / WG / 400
Motivo sul vetro MS 6902/S +
Numero civico HFG
Possibile solo la costruzione del profilo AT 110 P
Opzione: Il pacchetto Black Edition

art

PORTE ESCLUSIVE

NUOVO MANIGLIONE ESTERNO IN ALLUMINIO SERIE 20

In tutti i colori Inotherm
Opzione: con Inosmart e singola
illuminazione LED (punto luce)
Opzione: con illuminazione a LED
per tutta l'altezza del maniglione



AAE 1708 B

Decoro a filo solo esterno
Tavole 3D solo esterno
Fresate solo interne

Accessori
Maniglione ZAE 216 B

Colore HD 211 - Pino di montagna
Pannello esterno RAL 9005 opaco
Decoro esterno HD 211 - Pino di montagna
Tavole esterno HD 211 - Pino di montagna
Fiancoluce ST 01 / WG / 400
Motivo sul vetro MS 6875/S +
Numero civico HFG
Possibile solo la costruzione del profilo AT 110 P
Opzione: Lettore di impronte digitali BT 670
Il pacchetto Black Edition

I COLORI DETERMINANO LO STILE

Il tocco personale della porta di casa
è dato anche dalla scelta del colore.

Decoro
Tavole
Pannello
Telaio



AAE 1708

Decoro a filo solo esterno
Tavole 3D solo esterno
Fresate solo interne

Accessori
Maniglione GM 516 ST

Colore RAL 9007 FS
Pannello esterno RAL 9005 opaco
Decoro esterno RAL 9005 opaco
Tavole esterno RAL 9007 FS
Fiancoluce ST 01 / WG / 400
Motivo sul vetro MS 6875/S +
Numero civico HF
Possibile solo la costruzione del profilo AT 110 P
Opzione: Lettore di impronte digitali BT 660

PORTE ESCLUSIVE

FORMA 3D

applicazioni esterno

Per modelli con vetro temperato
possibile solo costruzione del profil 110 P.

NUOVO!

PROFILO INFERIORE BASSO DEL FIANCOLUCE

Grazie ai progressi nello sviluppo delle porte d'ingresso, oggi è possibile nascondere il telaio dietro la facciata e quindi attirare l'attenzione sul profilo basso dello zoccolo.

La nostra soluzione consente di ottenere un profilo di zoccolo particolarmente basso senza compromettere la sicurezza della casa. Dall'esterno, il profilo dello zoccolo è volutamente di colore nero per passare inosservato. All'interno, il profilo dello zoccolo è dello stesso colore del telaio.

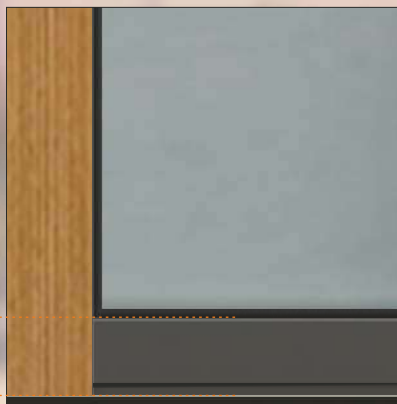

PROFILO INFERIORE BASSO

Colore - RAL 9005 opaco

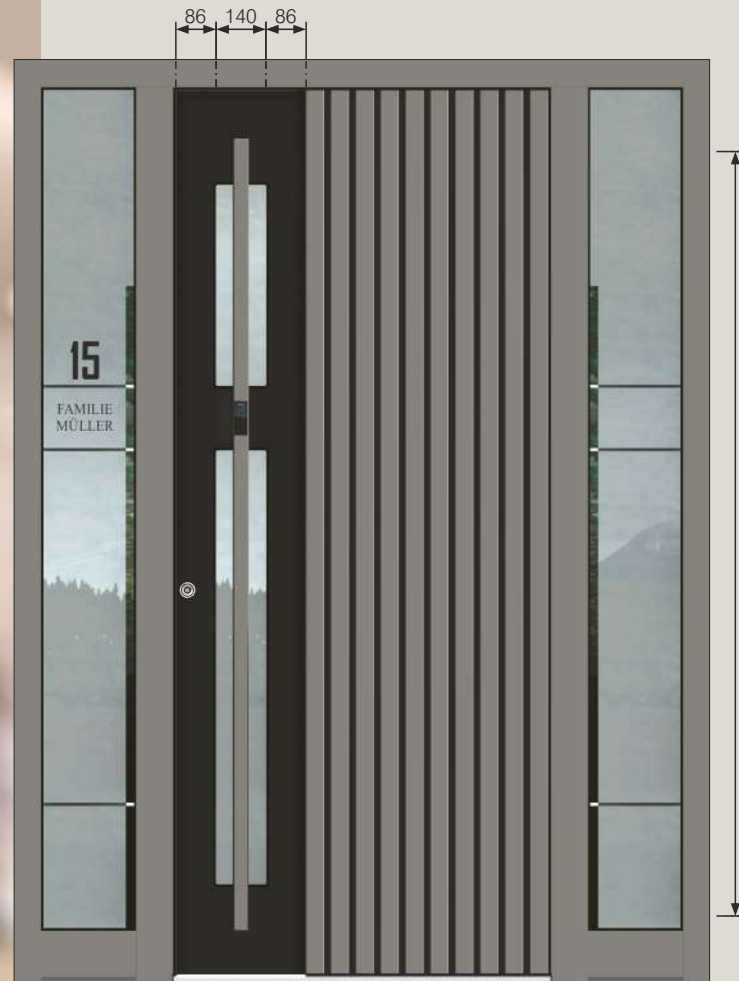

AAE 1705

Decoro a filo solo esterno
Tavole 3D solo esterno

Accessori
Motivo sul vetro MS 6815
Maniglione ZAE 2191 TF

Colore RAL 9007 FS
Pannello esterno RAL 9005 opaco
Decoro esterno RAL 9005 opaco
Tavole esterno RAL 9007 FS
Fiancoluce ST 01 / WG / 400
Motivo sul vetro MS 6815/S +
Numero civico HFG
Possibile solo la costruzione del profilo AT 110 P
Opzione: Lettore di impronte digitali BT 660



AAE 1705 B

Decoro a filo solo esterno
Tavole 3D solo esterno

Accessori
Motivo sul vetro MS 6819
Maniglione ZAE 200 ML TF

Colore HD 211 - Pino di montagna
Pannello esterno RAL 9005 opaco
Decoro esterno RAL 9005 opaco
Tavole esterno HD 211 - Pino di montagna
Fiancoluce ST 01 / WG / 400
Motivo sul vetro MS 6819/S +
Numero civico HFG
Possibile solo la costruzione del profilo AT 110 P
Opzione: Lettore di impronte digitali BT 660
Il pacchetto Black Edition

art

PORTE ESCLUSIVE

UNO SGUARDO
CHE ILLUMINA LA GIORNATA

NUOVO OPTIONAL!
SPECCHIO INTERNO



AAE 1709 B

Decoro 3D solo esterno
Tavole 3D solo esterno
Fresate solo interne

Accessori
Maniglione GM 516 ST

Colore RAL 9007 FS
Pannello esterno RAL 9005 opaco
Decoro esterno RAL 9007 FS
Tavole esterno RAL 9007 FS
Fiancoluce ST 01 / WG / 400
Motivo sul vetro MS 6876/S +
Numero civico HFG
Possibile solo la costruzione del profilo AT 110 P
Opzione: Lettore di impronte digitali BT 660
Il pacchetto Black Edition

MANIGLIONE
INOTHERM Original Design



AAE 1709 B

Decoro 3D solo esterno
Tavole 3D solo esterno
Fresate solo interne

Accessori
Maniglione GM 516 ST

Colore HD 211 - Pino di montagna
Pannello esterno RAL 9005 opaco
Decoro esterno HD 211 - Pino di montagna
Tavole esterno HD 211 - Pino di montagna
Fiancoluce ST 01 / WG / 400
Motivo sul vetro MS 6876/S +
Numero civico HFG
Possibile solo la costruzione del profilo AT 110 P
Opzione: Lettore di impronte digitali BT 660
Il pacchetto Black Edition
Pensilina in vetro



NUOVO!

PROFILO INFERIORE BASSO DEL FIANCOLUCE

Grazie ai progressi nello sviluppo delle porte d'ingresso, oggi è possibile nascondere il telaio dietro la facciata e quindi attirare l'attenzione sul profilo basso dello zoccolo.

La nostra soluzione consente di ottenere un profilo di zoccolo particolarmente basso senza compromettere la sicurezza della casa. Dall'esterno, il profilo dello zoccolo è volutamente di colore nero per passare inosservato. All'interno, il profilo dello zoccolo è dello stesso colore del telaio.

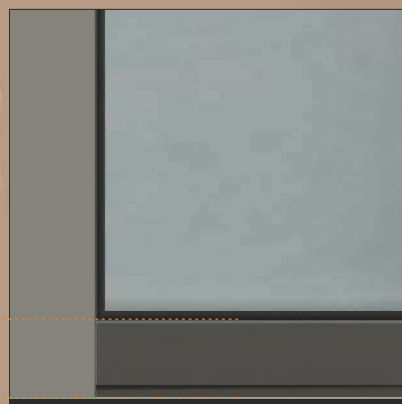

PROFILO INFERIORE BASSO

Colore - RAL 9005 opaco

PORTE ESCLUSIVE

FORMA 3D

applicazioni esterno

Per modelli con vetro temperato possibile solo costruzione del profil 110 P.

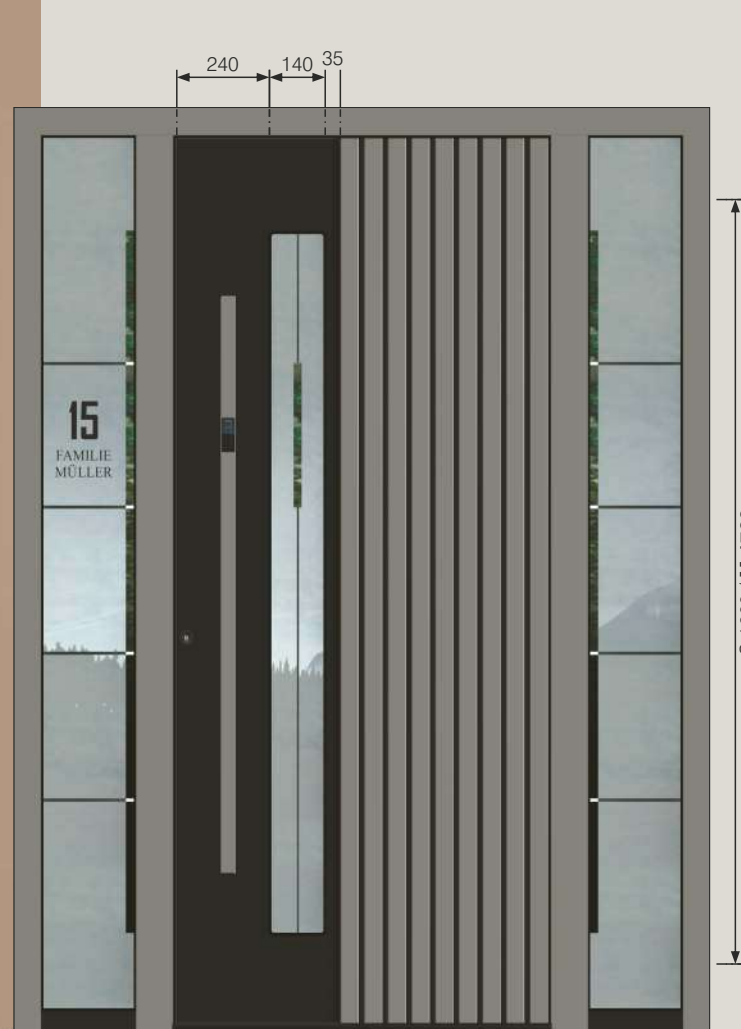

AAE 1712 B

Decoro a filo solo esterno
Tavole 3D solo esterno

Accessori
Motivo sul vetro MS 6896
Maniglione ZAE 214 TF

Colore RAL 9007 FS
Pannello esterno RAL 9005 opaco
Decoro esterno RAL 9005 opaco
Tavole esterno RAL 9007 FS
Fiancoluce ST 01 / WG / 400
Motivo sul vetro MS 6896/S +
Numero civico HFG
Possibile solo la costruzione del profilo AT 110 P
Opzione: Lettore di impronte digitali BT 660
Il pacchetto Black Edition

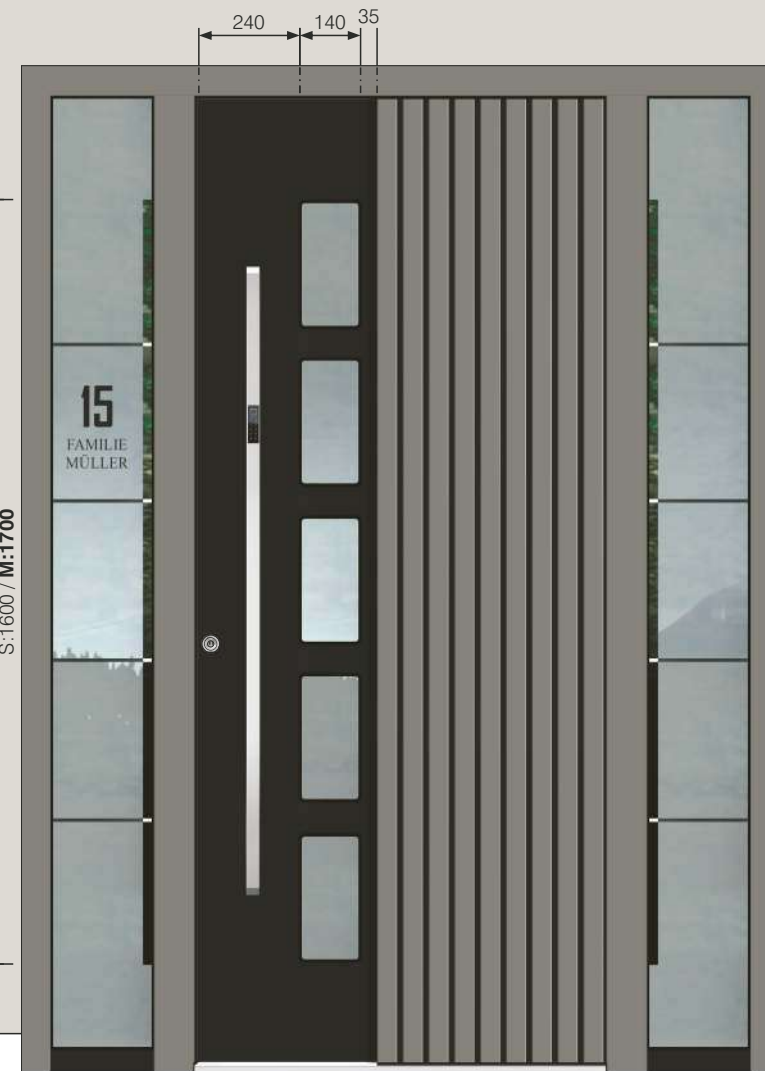

AAE 1713

Decoro a filo solo esterno
Tavole 3D solo esterno

Accessori
Motivo sul vetro MS 6884
Maniglione ZAE 714

Colore RAL 9007 FS
Pannello esterno RAL 9005 opaco
Decoro esterno RAL 9005 opaco
Tavole esterno RAL 9007 FS
Fiancoluce ST 01 / WG / 400
Motivo sul vetro MS 6884/S +
Numero civico HFG
Possibile solo la costruzione del profilo AT 110 P
Opzione: Lettore di impronte digitali BT 610

APPLICAZIONE 3D
 RAL 9005 OPACO



AAE 1717 BH

Applicazione 3D esterno nero
 RAL 9005 opaco
 Piastra in alluminio da 6 mm
 con accessori colore nero

Accessori
 Maniglione ZAE 216 TF

Colore DD 424
 Fiancoluce ST 01 / WG / 400
 Motivo sul vetro MS 6845/S +
 Numero civico HFG
 Possibile solo la costruzione
 del profilo AT 110 P
 Opzione: Lettore di impronte digitali BT 660
 Il pacchetto Black Edition



AAE 1717 B

Applicazione 3D esterno nero
 RAL 9005 opaco
 Piastra in alluminio da 6 mm
 con accessori colore nero

Accessori
 Maniglione ZAE 216 TF

Colore RAL 9007 FS
 Fiancoluce ST 01 / WG / 400
 Motivo sul vetro MS 6845/S +
 Numero civico HFG
 Possibile solo la costruzione
 del profilo AT 110 P
 Opzione: Lettore di impronte digitali BT 670
 Il pacchetto Black Edition

PORTE ESCLUSIVE

FORMA 3D

applicazioni esterno

Per modelli con vetro temperato
possibile solo costruzione del profil 110 P.

Pensilina in vetro con illuminazione a LED opzionale



AAE 1718 B

Applicazione 3D esterno nero
Applicazioni nere a filo solo all'esterno
Fresate solo interne

Accessori
Motivo sul vetro MS 6898
Maniglione ZAE 211 B

Colore RAL 9007 FS
Fiancoluce ST 01 / WG / 400
Motivo sul vetro MS 6898/S +
Numero civico HFG
Possibile solo la costruzione del profilo AT 110 P
Opzione: Lettore di impronte digitali BT 670
Il pacchetto Black Edition
Pensilina in vetro



AAE 1719 BH

Applicazione 3D esterno nero
Applicazioni nere a filo solo
all'esterno
Fresate solo interne

Accessori
Motivo sul vetro MS 6899
Maniglione ZAE 211 B

Colore DD 424
Fiancoluce ST 01 / WG / 400
Motivo sul vetro MS 6899/S +
Numero civico HFG
Possibile solo la costruzione
del profilo AT 110 P
Opzione: Lettore di impronte digitali BT 670
Il pacchetto Black Edition

AT SERIE

Diverse serie di modelli per gusti di design differenti.

Serie AT - con cornici ornamentali del vetro in alluminio.

La serie AT si basa su forme classiche e tradizionali che si adattano ad un ambiente architettonico senza tempo.

Le forme e i dettagli dei vetri scelti con cura creano porte d'ingresso dalla bella forma rustica ed elegante.

Il risalto della serie di design si traduce nella qualità della lavorazione finale, nella qualità dei materiali impiegati e nella perfezione tecnica. Un controllo tecnico severo durante l'intero processo di produzione ed un controllo finale delle **porte EXCLUSIVE** garantiscono, con una manutenzione minima, una durata di utilizzo molto lunga. A tutti i modelli della serie AT è possibile, inoltre, conferire una nota personale di design, creando, mediante modifiche più o meno importanti, il proprio modello unico delle **porte EXCLUSIVE**.

ATE 1283 B

Cornice del vetro in alluminio esterna ed interna

Accessori

Motivo sul vetro MS 6669 +
Numero civico HFG
Maniglione ZAE 211 B

Colore HD 224

Fiancoluce ST 01 / WG / 400

Motivo sul vetro MS 6669/S

Profilo di costruzione AT 110 P

Opzione: Lettore di impronte digitali BT 670

Il pacchetto Black Edition

Illuminazione LED

IL MOTIVO SUL VETRO

con il campo superiore trasparente per il numero civico si può realizzare anche con campo superiore uguale ai campi inferiori, senza sovrapprezzo.



APRIRE LA PORTA SEMPLICEMENTE DAL VOSTRO SMARTPHONE.

Con il sistema di apertura intelligente Inosmart, ora è possibile aprire la porta anche tramite smartphone. Oltre all'opzione di apertura tramite impronta digitale e codice numerico, Inosmart offre ora anche l'apertura tramite l'app Inosmart. Approfittate della grande comodità, della facilità d'uso e della massima sicurezza per voi e per la vostra famiglia offerte dal nostro sistema intelligente Inosmart.



PORTE ESCLUSIVE

COLORI INTERNI

Tutti i modelli Exclusiv consentono di scegliere il colore interno della porta. Scegliete quello che si adatta meglio alla vostra casa e che sia in armonia con il vostro arredamento, oppure optate per un interno di carattere per dare contrasto all'ambiente.



ATE 1282

Vista interna
Colore - 80 077 FS



ATE 1282

Cornice del vetro in alluminio
esterna ed interna

Accessori
Motivo sul vetro MS 6488
Maniglione GA 190 S P

Colore 80 077 FS
Fiancoluce ST 01 / WG / 400
Motivo sul vetro MS 6488/S +
Numero civico HFG

Opzione: Profilo di costruzione AT 110 P
Letto di impronte digitali BT 670



ATE 1289 B

Cornice del vetro in alluminio
esterna ed interna

Accessori
Motivo sul vetro MS 6185 +
Numero civico HFG
Maniglione ZAE 211 B

Colore RAL 7039 FS
Fiancoluce ST 01 / WG / 400
Motivo sul vetro MS 6185/S
Opzione: Profilo di costruzione AT 110 P
Letto di impronte digitali BT 670
Il pacchetto Black Edition

ATE 1122

Vista interna
Colore - 80 077 FS



ATE 1123 BH

Cornice del vetro
in alluminio esterna
ed interna

- Accessori
Motivo sul vetro MS 6473
Maniglione GA 190 S B
Griglia decorativa GE 750 B
Zoccolo E-200 B
- Colore RAL 9005 opaco
Pannello esterno DD 416 - Rovere Split scuro
Cornice del vetro RAL 9005 opaco
Battiporta BT 107 B
Fiancoluce ST 01 / WG / 400
Motivo sul vetro MS 6473/S +
Numero civico HFG
- Opzione: Lettore di impronte digitali BT 670
Il pacchetto Black Edition

566



ATE 1122

Cornice del vetro in alluminio
esterna ed interna
Fresate solo esterne

- Accessori
Motivo sul vetro MS 6681
Maniglione ZAE 706
Zoccolo E-300 (80 077 FS / Acciaio inox, opaco)

- Colore 80 077 FS
Fiancoluce ST 01 / WG / 400
Motivo sul vetro MS 6681/S +
Numero civico HFG

PORTE ESCLUSIVE

COLORI INTERNI

Tutti i modelli Exclisiv consentono di scegliere il colore interno della porta. Scegliete quello che si adatta meglio alla vostra casa e che sia in armonia con il vostro arredamento, oppure optate per un interno di carattere per dare contrasto all'ambiente.



AGE 1072

Vista interna
Colore - 70 784 FS



ATE 1072

Cornice del vetro in alluminio
esterna ed interna
Applicazione in alluminio solo esterna
Fresate solo interne

Accessori
Motivo sul vetro MR 329 - Vetro temperato satinato
bianco inciso con pellicola
Maniglione GA 190 S P
Zoccolo E-300 (70 784 FS / Acciaio inox, opaco)

Colore 70 784 FS
Fiancoluce ST 72 / WG / 400 (76 mm)
Motivo sul vetro MR 329/S/400 - Vetro temperato satinato
bianco inciso con pellicola
Opzione: Profilo di costruzione AT 110 P
Lettore di impronte digitali BT 670



ATE 1272

Cornice del vetro in alluminio
esterna ed interna

Accessori
Motivo sul vetro MR 342 - Vetro temperato satinato
bianco inciso con pellicola
Maniglione GA 190 S P
Zoccolo E-300 (70 784 FS / Acciaio inox, opaco)

Colore 70 784 FS
Fiancoluce ST 01 / WG / 400
Motivo sul vetro MS 6192/S +
Numero civico HFG
Opzione: Profilo di costruzione AT 110 P
Lettore di impronte digitali BT 670

ATT

PORTE ESCLUSIVE

INOTHERM - PROFILO A SPALETTA

Per una finitura bella e accentuata della fuga all'esterno della porta d'ingresso è disponibile il nuovo profilo a spaletta LP 200. Installando dei LED, si può impreziosire e arricchire ulteriormente l'ingresso.

Il nuovo profilo decorativo è installato in modo professionale ed ottimale già in produzione. Ciò garantisce un trasporto sicuro ed efficiente, una facile installazione e un risultato finale perfetto.

ATE 1355 (600 mm)

ATE 1356 (500 mm)

Cornice del vetro in alluminio esterna ed interna
Applicazione in alluminio solo esterna
Fresate solo interne

Accessori
Maniglione ZAM 34
Zoccolo E-300 (80 077 FS)

Colore 80 077 FS
Battiporta BT 107
Spioncino BT 19 E
Fiancoluce ST 01 / WG / 400
Motivo sul vetro MS 6475/S +
Numero civico HFG
Opzione: Profilo di costruzione LP 200
Letto di impronte digitali BT 670



ATE 1357 (600 mm)

ATE 1358 (500 mm)

Cornice del vetro in alluminio esterna ed interna
Applicazione in alluminio solo esterna
Fresate solo interne

Accessori
Maniglione GA 190 S G
Applicazione in alluminio E-310 G (RAL 8022 FS opaco / Acciaio inox, colore oro)
Zoccolo E-300 G (RAL 8022 FS opaco / Acciaio inox, colore oro)

Colore RAL 8022 FS opaco
Battiporta BT 106
Spioncino BT 19 EG
Fiancoluce ST 01 / WG / 400
Motivo sul vetro MS 6782-18 G/S (Applicazioni in alluminio colore oro) +
Numero civico HFG
Opzione: Profilo di costruzione AT 110 P

PORTE ESCLUSIVE



ATE 1071 (600 mm)

ATE 1073 (500 mm)

Cornice del vetro in alluminio
esterna ed interna
Applicazione in alluminio solo esterna
Fresate solo interne

Accessori
Motivo sul vetro MB 798
Maniglione GA 190 S G
Zoccolo E-300 G

(80 077 FS / Acciaio inox, colore oro)

Colore 80 077 FS
Opzione: Profilo di costruzione AT 110 P



ATE 1065 (600 mm)

ATE 1059 (500 mm)

Cornice del vetro in alluminio
esterna ed interna
Applicazione in alluminio solo esterna
Fresate solo interne

Accessori
Motivo sul vetro MR 327
Maniglione GA 190 S P

Colore HD 203
Opzione: Profilo di costruzione AT 110



ATE 1065 (600 mm)

ATE 1059 (500 mm)

Cornice del vetro in alluminio
esterna ed interna
Applicazione in alluminio solo esterna
Fresate solo interne

Accessori
Motivo sul vetro MB 797
Maniglione GA 190 S P

Colore 80 077 FS
Fiancoluce ST 01 / WG / 400
Motivo sul vetro MS 6202/S +
Numero civico HFG
Opzione: Profilo di costruzione AT 110 P
Letture di impronte digitali BT 670

BT 670

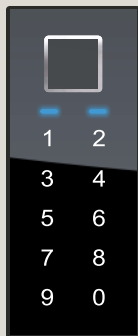

LETTORE DI IMPRONTE DIGITALI,
TASTIERINO NUMERICO
E BLUETOOTH



BT 103
Ottone
nichelato



BT 101
Ottone
lucido

ATE 1194 (600 mm)

ATE 1195 (500 mm)

Cornice del vetro in alluminio
esterna ed interna
Applicazione in alluminio solo
esterna

Accessori
Motivo
sul vetro MB 796
Maniglione GA 190 S P

Colore RAL 8001 opaco
Opzione: Profilo di costruzione AT 110 P
Lettore di impronte digitali BT 670



ATE 1194 (600 mm)

ATE 1195 (500 mm)

Cornice del vetro in alluminio
esterna ed interna
Applicazione in alluminio solo esterna

Accessori
Motivo sul vetro MR 326 - Vetro temperato satinato
bianco inciso con pellicola
Maniglione GA 190 S P

Colore 70 784 FS
Battiporta BT 103
Fiancoluce ST 72 / WG / 400 (150 mm)
Motivo sul vetro MR 326/S/400
Opzione: Profilo di costruzione AT 110 P
Lettore di impronte digitali BT 670

PORTE ESCLUSIVE

COLORI INTERNI

Tutti i modelli Exclisiv consentono di scegliere il colore interno della porta. Scegliete quello che si adatta meglio alla vostra casa e che sia in armonia con il vostro arredamento, oppure optate per un interno di carattere per dare contrasto all'ambiente.



ATE 1267

Vista interna
Colore - RAL 9007 FS



ATE 1267 (600 mm)

ATE 1268 (500 mm)

Cornice del vetro in alluminio esterna ed interna
Applicazione in alluminio solo esterna
Fresate solo interne

Accessori
Motivo sul vetro MS 6800 (Applicazioni in alluminio sul vetro centrale, colore oro)
Maniglione GA 190 S P

Colore RAL 80 077 FS
Fiancoluce ST 01 / WG / 400
Motivo sul vetro MS 6800/S +
Numero civico HFG
Opzione: Profilo di costruzione AT



ATE 1243 (600 mm)

ATE 1246 (500 mm)

Cornice del vetro in alluminio esterna ed interna
Applicazione in alluminio solo esterna
Fresate solo interne

Accessori
Motivo sul vetro MS 6803
Maniglione GA 190 S P

Colore RAL 9007 FS
Fiancoluce ST 01 / WG / 400
Motivo sul vetro MS 6803/S +
Numero civico HFG
Opzione: Profilo di costruzione AT 110 P
Letto di impronte digitali BT 670

ATT

PORTE ESCLUSIVE

INOTHERM - PROFILO A SPALETTA

Per una finitura bella e accentuata della fuga all'esterno della porta d'ingresso è disponibile il nuovo profilo a spaletta LP 200. Installando dei LED, si può impreziosire e arricchire ulteriormente l'ingresso.

Il nuovo profilo decorativo è installato in modo professionale ed ottimale già in produzione. Ciò garantisce un trasporto sicuro ed efficiente, una facile installazione e un risultato finale perfetto.

ATE 1451 (600 mm)

ATE 1453 (500 mm)

Cornice del vetro in alluminio esterna ed interna
Applicazione in alluminio solo esterna
Fresate solo interne

Accessori
Motivo sul vetro MR 337 - Vetro temperato satinato bianco inciso con pellicola + Numero civico HF (nero)
Maniglione ZAM 34

Colore RAL 9016
Fiancoluce ST 01 / WG / 400
Motivo sul vetro MS 6677/S + Numero civico HFG
Opzione: Profilo di costruzione AT 110 P
Lettore di impronte digitali BT 670



ATE 1451 (600 mm)

ATE 1453 (500 mm)

Cornice del vetro in alluminio esterna ed interna
Applicazione in alluminio solo esterna
Fresate solo interne

Accessori
Motivo sul vetro MR 330 - Vetro temperato satinato bianco inciso con pellicola
Maniglione GA 190 S P

Colore 80 077 FS
Fiancoluce ST 01 / WG / 400
Motivo sul vetro MS 6677/S + Numero civico HFG
Opzione: Profilo di costruzione AT 110 P
Lettore di impronte digitali BT 670

PORTE ESCLUSIVE

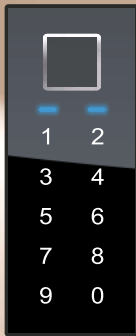

BT 670

LETTORE DI IMPRONTE DIGITALI,
TASTIERINO NUMERICO
E BLUETOOTH



ATE 1061

Vista interna
Colore - RAL 9007 FS



ATE 1061 (600 mm)

ATE 1069 (500 mm)

Cornice del vetro in alluminio
esterna ed interna

Accessori
Motivo sul vetro MS 6558
Maniglione GA 190 S P

Colore RAL 9007 FS
Fiancoluce ST 01 / WG / 400
Motivo sul vetro MS 6558/S +
Numero civico HFG
Opzione: Profilo di costruzione AT 110 P
Letto di impronte digitali BT 670



ATE 1100 (600 mm)

ATE 1101 (500 mm)

Cornice del vetro in alluminio
esterna ed interna

Accessori
Motivo sul vetro MS 6559
Maniglione GA 190 S P

Colore 80 077 FS
Fiancoluce ST 01 / WG / 400
Motivo sul vetro MS 6559/S +
Numero civico HFG
Opzione: Profilo di costruzione AT 110 P
Letto di impronte digitali BT 670

BT 670

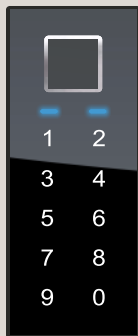

LETTORE DI IMPRONTE DIGITALI,
TASTIERINO NUMERICO
E BLUETOOTH



BT 107
Ottone
nichelato



BT 106
Ottone
lucido

ATE 1030

Cornice del vetro in alluminio
esterna ed interna

Accessori
Motivo sul vetro MS 6482
Maniglione GA 190 S P

Colore 80 077 FS
Spioncino BT 19 E
Battiporta BT 107
Fiancoluce ST 01 / WG / 400
Motivo sul vetro MS 6482/S +
Numero civico HFG
Opzione: Profilo di costruzione AT 110 P
Letto di impronte digitali BT 610

600



S:1600 / M:1700



ATE 1046

Cornice del vetro in alluminio
esterna ed interna
Decoro esterno
Applicazione in alluminio solo esterna
Fresate solo interne

Accessori
Motivo sul vetro MS 6557
Maniglione GA 190 S P

Colore 80 077 FS
Spioncino BT 19 E
Battiporta BT 107
Fiancoluce ST 01 / WG / 400
Motivo sul vetro MS 6557/S +
Numero civico HFG
Opzione: Profilo di costruzione AT 110 P

PORTE ESCLUSIVE

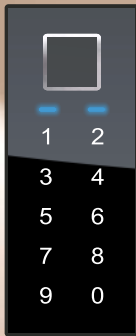

BT 670

LETTORE DI IMPRONTE DIGITALI,
TASTIERINO NUMERICO
E BLUETOOTH



ATE 1121

Vista interna
Colore - RAL 9007 FS



ATE 1121

Cornice del vetro in alluminio
esterna ed interna
Decoro solo esterno

Accessori
Motivo sul vetro MS 6807
Maniglione GA 190 S G

Colore 80 077 FS
Decoro esterno DD 425
Battiporta BT 106
Fiancoluce ST 01 / WG / 400
Motivo sul vetro MS 6807/S +
Numero civico HFG
Opzione: Profilo di costruzione AT 110 P



ATE 1126

Cornice del vetro in alluminio
esterna ed interna

Accessori
Motivo sul vetro MS 6678
Maniglione GA 190 S P

Colore RAL 9007 FS
Spioncino BT 19 E
Battiporta BT 107
Fiancoluce ST 01 / WG / 400
Motivo sul vetro MS 6678/S +
Numero civico HFG
Opzione: Profilo di costruzione AT 110 P

inoSmart
SMART DOOR SYSTEM

BT 670

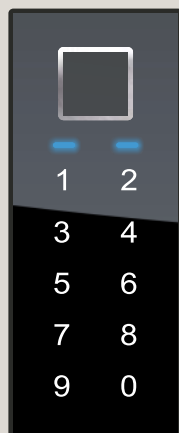

LETTORE DI IMPRONTE DIGITALI, TASTIERINO NUMERICO E BLUETOOTH

ATE 1273 (600 mm)

ATE 1274 (500 mm)

Cornice del vetro in alluminio esterna ed interna
Applicazione in alluminio solo esterna
Fresate solo interne

Accessori

Motivo sul vetro MSS 6685

Maniglione ZAM 7

Appl. in alluminio E-310 (80 077 FS / Acciaio inox, lucido)

Zoccolo E-300 (80 077 FS/ Acciaio inox, opaco)

Colore 80 077 FS

Fiancoluce ST 01 / WG / 400

Motivo sul vetro MS 6685-18 EV1/S (Applicazione in alluminio EV1 sul vetro centrale)

Opzione: Lettore di impronte digitali BT 670
Profilo di costruzione AT 110 P



MOTIVO:
temperato serigrafato
la griglia decorativa

ATE 1275 (600 mm)

ATE 1276 (500 mm)

Cornice del vetro in alluminio esterna ed interna
Applicazione in alluminio solo esterna
Fresate solo interne

Accessori

Motivo sul vetro MSS 6686

Maniglione GA 190 S P

Applicazione in alluminio E-310 (HD-203 / Acciaio inox, lucido)

Colore HD 203 - Noce

Opzione: Lettore di impronte digitali BT 670
Profilo di costruzione AT 110
TYP 02

COLORI INTERNI

Tutti i modelli Exclusiv consentono di scegliere il colore interno della porta. Scegliete quello che si adatta meglio alla vostra casa e che sia in armonia con il vostro arredamento, oppure optate per un interno di carattere per dare contrasto all'ambiente.



ATE 1265

Vista interna
Colore - HD 203



ATE 1265 (600 mm)

ATE 1266 (500 mm)

Cornice del vetro in alluminio
esterna ed interna
Applicazione a filo in acciaio inox
solo esterna
Fresate solo interne

Accessori
Motivo sul vetro MB 787
Maniglione GA 190 S P

Colore 70 784 FS
Fiancoluce ST 71 / WG / 400 (76 mm)
Motivo sul vetro MB 787/S
Opzione: Lettore di impronte digitali BT 670
Profilo di costruzione AT 110



ATE 1265 (600 mm)

ATE 1266 (500 mm)

Cornice del vetro in alluminio
esterna ed interna
Applicazione a filo in acciaio inox
solo esterna
Fresate solo interne

Accessori
Motivo sul vetro MB 799
Maniglione GA 190 S P

Colore 80 077 FS
Opzione: Lettore di impronte digitali BT 670
Profilo di costruzione AT 110 P

INCLUSO NEL PREZZO:

Esterno: pomolo / Interno: maniglia
Set maniglia GA 190 S P in acciaio inox lucido

CERTIFICATA RC3

secondo la norma EN 1906.
Con protezione antiestrazione
di sicurezza integrata di serie.



Motivo sul vetro - Vetro piombato

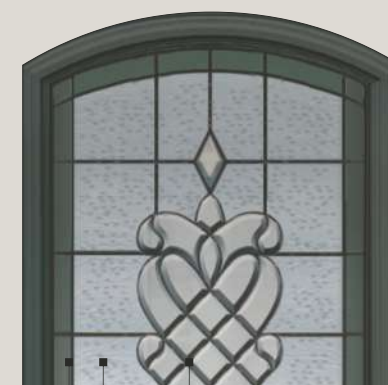

Fomella
sfaccettata trasparente

Madras Uadi bianco

Vetro antico 1146 grigio

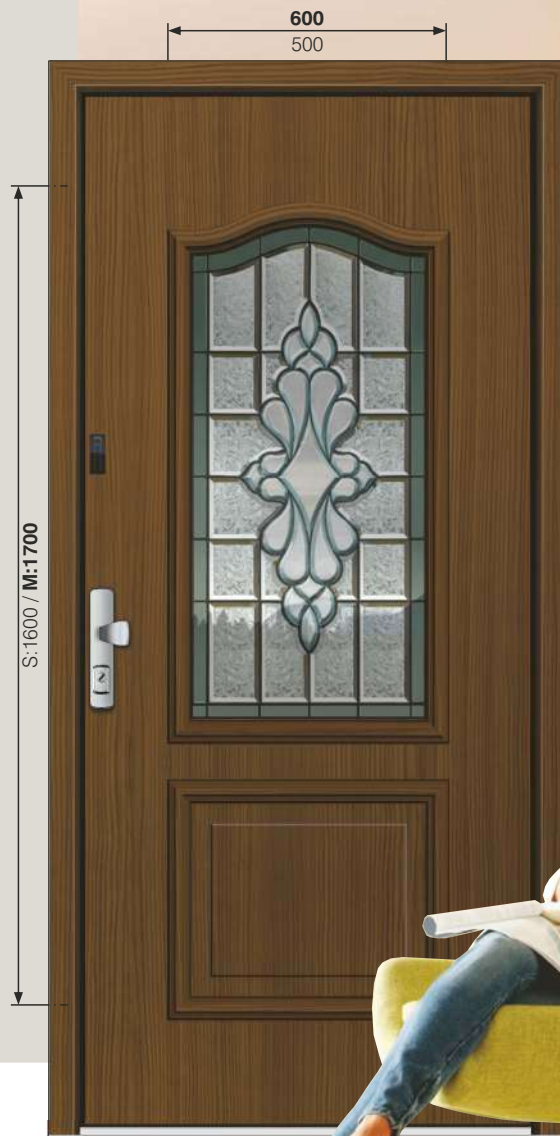

Vetro antico 1146 grigio

Vetro „fiori di ghiaccio“

Fomella sfaccettata
trasparente

BT 670

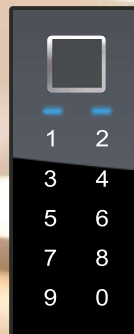

LETTORE DI
IMPRONTE DIGITALI,
TASTIERINO
NUMERICO
E BLUETOOTH



ATE 1320

Cornice del vetro in alluminio
esterna ed interna
Applicazione a filo in acciaio inox
solo esterna
Fresate solo interne

Accessori
Motivo sul vetro MB 737 E - con vetro piombato
„fiori di ghiaccio“ e formelle sfaccettate
Maniglione GA 190 S P

Colore HD 203 - Noce
Opzione: Lettore di impronte digitali BT 670
Profilo di costruzione AT 110



Ottone
cromato



ZAM 34



ZAM 7

ATE 1363

Cornice del vetro in alluminio
esterna ed interna
Applicazione a filo in acciaio inox
solo esterna
Fresate solo interne

Accessori
Motivo sul vetro MB 749 E - con vetro piombato
„fiori di ghiaccio“ e formelle sfaccettate
Maniglione GA 190 S P

Colore 70 784 FS
Opzione: Lettore di impronte digitali BT 670
Profilo di costruzione AT 110

PORTE ESCLUSIVE

APPLICAZIONE IN ALLUMINIO:

E-330

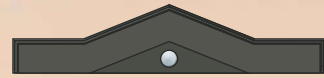

E-320 Manopola - acciaio inox lucido



E-310 Manopola - acciaio inox lucido



E-300 P Applicazione in acciaio inox lucido



ATE 1350

Vista interna
Colore - RAL 80 077FS



ATE 1350

Cornice del vetro in alluminio
esterna ed interna
Applicazione in alluminio E-320 solo esterna
(80 077 FS / acciaio inox lucido)
Applicazione in alluminio E-310 solo esterna
(80 077 FS / acciaio inox lucido)
Zoccolo E-300 P
(80 077 FS / acciaio inox lucido)
Fresate interne ed esterne

Accessori
Motivo sul vetro MB 743
Maniglione ZAM 34

Colore 80 077 FS



ATE 1350

Cornice del vetro in alluminio
esterna ed interna
Applicazione in alluminio E-320 solo esterna
(80 077 FS / acciaio inox lucido)
Applicazione in alluminio E-310 solo esterna
(80 077 FS / acciaio inox lucido)
Zoccolo E-300 P
(80 077 FS / acciaio inox lucido)
Fresate interne ed esterne

Accessori
Motivo sul vetro MB 743
Maniglione ZAM 7

Colore 80 077 FS
Fiancoluce ST 01 / WG / 400
Motivo sul vetro MS 6680-18 EV1/S (Applicazione in alluminio EV1
sul vetro centrale) + Numero civico HFG



Opzioni di ordinazione

LA VOSTRA ESCLUSIVA PORTA D'INGRESSO È PERSONALIZZATA SECONDO VOSTRI DESIDERI.

Questo catalogo è per voi come guida per creare su misura l'ingresso di casa vostra.

Avete a disposizione un'ampia gamma di modelli, finiture, colori e accessori tra cui scegliere, nonché un ampio pacchetto completo di elementi di sicurezza attiva e passiva.

Il catalogo mostra solo alcune delle possibili realizzazioni, mentre il resto è lasciato alla vostra creatività.

Il nostro configuratore online e i nostri esperti sono a vostra disposizione per aiutarvi nella scelta.

Pensilina in vetro

Profili aggiuntivi

Colori

Controllo accessi integrato

Modelli di porte

Sistemi di porte

Tutta la gamma di maniglie

Ferramenta

Vetri

Profili sottosoglia /
canalette di drenaggio



VISTA INTERNA:

Accessori

Colori

INSTALLAZIONE STANDARD con cornice a vista



ST 50

AGE 1011 BH

ST 01

INSTALLAZIONE IN FACCIATA con profilo di protezione della facciata



Scatola
dei fusibili

FP-10 - Profilo su 3 lati senza illuminazione

FP-20 - Profilo su 3 lati, illuminazione solo sopra

FP-30 - Profilo perimetrale a 3 lati, illuminazione
sx+superiore+dx

INSTALLAZIONE IN FACCIATA

Il profilo di protezione per facciate INOTHERM offre una soluzione esteticamente e tecnicamente accattivante e colpisce per il suo attraente design. Il profilo è stato appositamente sviluppato per un'installazione facile e pulita tra la porta d'ingresso e la facciata. Utilizzando questo profilo di facciata, l'umidità viene efficacemente rimossa riducendo al tempo stesso la penetrazione dell'aria fredda.

Vantaggi del profilo di protezione per facciate:

Previene i graffi durante l'assemblaggio/installazione della facciata e consente una connessione pulita con la facciata. Mantiene asciutto l'intonaco nella zona delle fughe. È disponibile l'optional di illuminazione a LED per dare al tuo ingresso un aspetto più accattivante. Consente un'installazione facile e veloce, aumenta la sicurezza e migliora l'isolamento del telaio.

Tutti i comfort in un'unica porta

Sopraluce con apertura
basculante

Pensilina in vetro con
illuminazione a LED

Illuminazione
LED di design

Apertura con
sistema Inosmart

Modelli di porte

Maniglie in alluminio
Opzionale:
illuminazione a LED

Fiancoluce fisso
vetrato
con sistema
RENZ integrato

CON O SENZA
profilo di facciata
o spalletta

Profilo inferiore
basso

Profili sottosoglia /
canalette di drenaggio

SOPRALUCE A NASCOSTO TIPO D
Sopraluce con funzione basculante elettronica.
Possibilità di smontaggio vetro tramite fermavetri interni.



Dimensione massima dell'elemento in un unico pezzo
3200mm x 2550mm

PORTE ESCLUSIVE

PORTA MULTIFUNZIONE

Grazie alla combinazione di diversi elementi, la vostra nuova porta multifunzione diventa una soluzione pratica ed efficiente.



TIPO ST 104
pannello laterale
con
Finestra D/DK

FISSO 110
elemento
ad angolo con
montante fisso

AAE 1709 B
Modello 3D standard

Prolungamento del telaio

Pensilina in vetro con
illuminazione a LED

Illuminazione
a LED di design

Fiancoluce
con pannello
3D integrato

Supporto in alluminio
con incavo
e sistema Inosmart

Modelli 3D

CON o SENZA
profilo di facciata
o spalletta

Profili sottosoglia /
canalette di drenaggio

Max. dimensione dell'elemento in un unico pezzo
5500mm x 2550mm

THH

Pannelli superiori

Versione

PANNELLI SUPERIORI

Le altezze maggiori da 2700 mm fino a 3200 mm possono essere risolte perfettamente con pannelli superiori fissi (apribili secondo necessità). I pannelli superiori con lo stesso design del battente rendono la porta alta, snella e molto moderna.

La porta d'ingresso con pannello superiore consente un'apertura alta e un'entrata semplice, nonché l'apertura della stessa porta d'ingresso. L'inserimento del pannello superiore è realizzabile praticamente in tutti i modelli di porta. La speciale fessura orizzontale di soli 5 mm tra il battente e il pannello superiore perfettamente abbinato funge da scanalatura.

AGE 1011 BH

Applicazioni nere a filo solo all'esterno

Accessori
Maniglione ZAE 216 B

Colore RAL 9005 opaco
Pannello esterno DD 421
Spioncino BT 19 EB
Battiporta BT 107 B
Fiancoluce ST 01 / WG / 400
Motivo sul vetro MS 6061/S +
Numero civico HFG
Opzione: Lettore di impronte digitali BT 670
Il pacchetto Black Edition
Pensilina in vetro
Cassetta per la posta BK 20 B (RAL 9005 opaco)

SOPRALUCE A NASCOSTO TIPO A

Nella struttura dell'anta con possibilità di apertura.

SOPRALUCE A NASCOSTO TIPO B

A sezione orizzontale con funzione di inclinazione elettronica



ST 50

AGE 1011 BH

ST 01

CON o SENZA
profilo di facciata o spalletta

PORTE ESCLUSIVE

SOPRALUCE A NASCOSTO TIPO C

Sopraluce con funzione basculante elettronica.
Possibilità di smontaggio vetro tramite fermavetri interni.

Pensilina in vetro montata sul traverso orizzontale, con o senza illuminazione a LED

Fiancoluce laterale fisso con sistema RENZ integrato

Montanti statici rinforzati (per elementi di altezza compresa tra 2500mm e 3200mm)



ST 50

AGE 1011 BH

ST 01



CON o SENZA profilo di facciata o spalletta

STABILITÀ DELLE PORTE

L'impatto delle condizioni climatiche sulle porte d'ingresso in alluminio in inverno ed estate, il cosiddetto effetto bi-lamina da origine ad una deformazione dell'anta che risulta in una chiusura difficile.

La costruzione brevettata dell'anta con un

GIUNTO DILATATORE

un taglio termico più grande ed un isolante speciale nelle intercapedini garantiscono la stabilità della costruzione del Programma Exclusiv, nonché un'ottima funzione di tenuta tra l'anta ed il telaio. Pertanto l'utilizzo delle porte risulta ottimale anche in condizioni climatiche estreme.

THH

Finestra con fiancoluce laterale

L'opzione finestra con fiancoluce laterale è una soluzione innovativa per le aree di ingresso che necessitano di ventilazione. Il sistema di finestre tecnologicamente sofisticato si fonde perfettamente con la porta, formando un insieme elegante che garantisce funzionalità ed efficienza ottimali anche in piccoli spazi.

Quando la finestra diventa parte della vostra porta. Abbiamo ascoltato i vostri desideri e abbiamo incluso nella nostra gamma le porte con l'opzione di una finestra ad apertura anta ribalta nel pannello laterale. L'eccezionale qualità delle porte di ingresso Inotherm viene riportata anche nella progettazione della finestra. I vetri di qualità, i giunti e la ferramenta incorporata garantiscono un'elevata sicurezza. La finestra può essere aperta completamente o semplicemente inclinata. Per tutti coloro che desideravano una finestra per arieggiare e ventilare l'ingresso di casa.

Tutti gli elementi che includono la finestra ad anta ribalta possono essere forniti con o senza profilo a pavimento o canalina di scarico. Il profilo statico a pavimento è incluso di serie. Vedere pagina 112.

Min. larghezza 470 mm
Max. larghezza 1135 mm

Opzione: elemento ad angolo o
composizione standard

Min. larghezza 470 mm
Max. larghezza 1135 mm



TYP ST 102
Fiancoluce
con anta e ribalta

AGE 1011 B
Applicazioni nere a filo solo
all'esterno

TYP ST 101
Fiancoluce
con anta e ribalta
singola

Accessori
Maniglione ZAE 216 B
Colore 70 784 FS
Fiancoluce ST 01 / WG / 400
Motivo sul vetro MS 6199/S
Opzione: Lettore di impronte digitali BT 670
Il pacchetto Black Edition



TYP ST 105

Finestra
con anta e ribalta
e profilo divisorio
Altezza 30 mm.

TYP ST 103

Fiancoluce
con anta e ribalta singola,
e pannello
nella parte inferiore.

TYP ST 104

Fiancoluce
Con anta e ribalta
e vetro nella parte
inferiore.

AGE 1011 B

Applicazioni nere a filo solo
all'esterno

Accessori
Maniglione ZAE 216 B

Colore RAL 9007 FS
Fiancoluce ST 01 / WG / 400
Motivo sul vetro MS 6199/S +
Numero civico HFG
Opzione: Lettore di impronte digitali BT 670
Il pacchetto Black Edition

* Tutti gli elementi sono possibili con o senza profilo a terra
* Tutte le altre versioni su richiesta

FINESTRA A RIBALTA NEL PANNELLO LATERALE

Vi presentiamo la nostra porta d'ingresso con finestra aggiuntiva con apertura a ribalta classica e a luce laterale. La finestra è dotata di una ferramenta a scomparsa brevettata AvanTec Simply Smart di Schüco e, insieme al triplo vetro ($U_g=0,5 \text{ W/m}^2\text{K}$), offre il massimo livello di sicurezza sia in posizione chiusa che a ribalta.

Tutto ciò che facciamo segue un design di altissima qualità, quindi i fermavetri e le guarnizioni sono identici a quelli della porta d'ingresso, il che, oltre a una funzionalità illimitata, garantisce anche lo stesso aspetto interno. La finestra è dotata di serie di una maniglia di alta qualità e di facile utilizzo di Schüco.



FG 100

Maniglia della finestra
SmartActive

THH

Tipo di apertura verso l'esterno

AT 95 A

La versione con apertura verso l'esterno ha le stesse proprietà, caratteristiche e finiture della gamma base EXCLUSIV.

Le porte con apertura verso l'esterno sono caratterizzate dallo stesso design delle porte con apertura verso l'interno e sono abbinabili agli stessi accessori. Anche il profilo statico del pavimento è una caratteristica standard delle porte con apertura verso l'esterno, garantendo una statica perfetta della porta, nonché un trasporto sicuro e un montaggio impeccabile.

Modello AGE 1041 B

Applicazioni nere a filo solo all'esterno

Accessori
Maniglione ZAE 216-B

Colore RAL 9007 FS
Spioncino BT 19 B
Battiporta BT 107 B
Fiancoluce ST 01 / WG / 400
Motivo sul vetro MS 6026/S +
Numero civico HFG
Profilo di costruzione AT 95 A
Opzione: Lettore di impronte digitali BT 660
Rosetta esterna ZRE 46 B
Profilo statico FPS 95 A B
Soglia a terra FP TYP-D B
Il pacchetto Black Edition

Tipo di apertura verso l'interno



Tipo di apertura verso l'esterno



Modello AGE 1041 B

Applicazioni nere a filo solo all'esterno

Accessori
Maniglione ZAE 216-B

Colore RAL 9007 FS
Fiancoluce ST 01 / WG / 400
Motivo sul vetro MS 6026/S +
Numero civico HFG
Profilo di costruzione AT 95
Opzione: Lettore di impronte digitali BT 660
Rosetta esterna ZRE 46 B
Profilo statico FPS 95 B
Soglia a terra FP TYP-A B
Il pacchetto Black Edition

PROFILI DELLE COSTRUZIONI E INDICAZIONI TECNICHE

EXCLUSIV

da

0,94

W/m²K

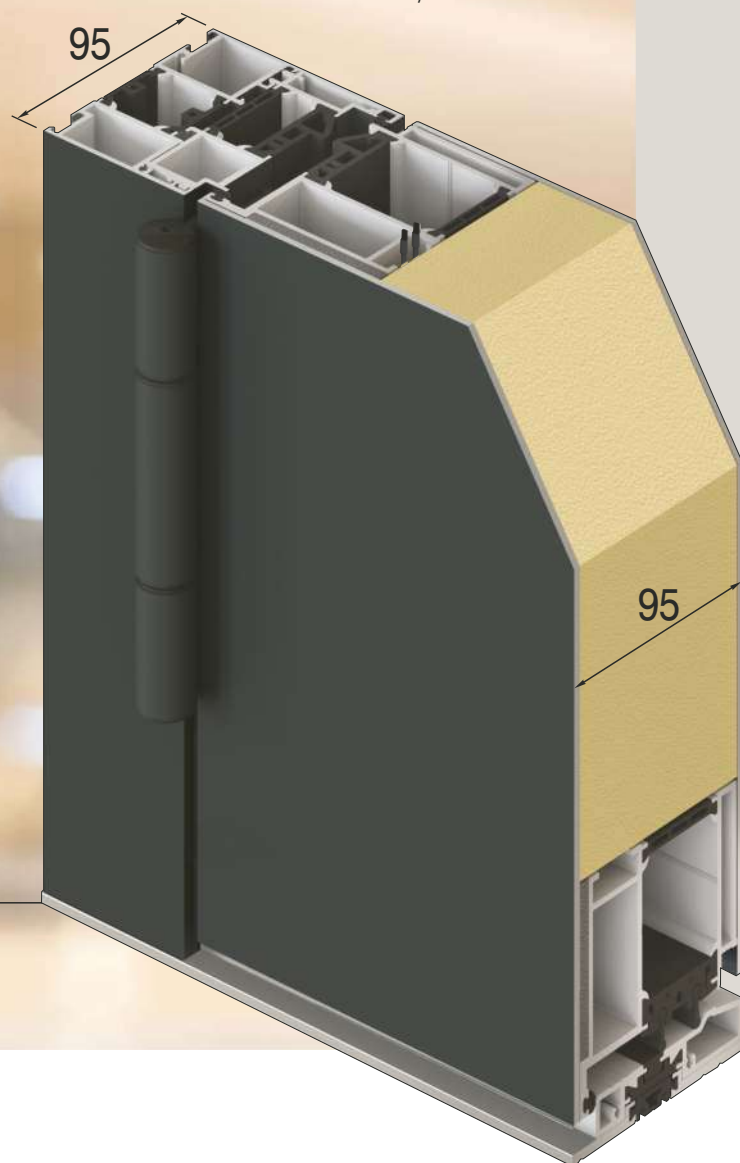

Porte con anta a scomparsa esterna ed interna dello spessore di 95 mm

2 **GUARNIZIONI SUL TELAIO**
e anta con
angoli vulcanizzati

con
ISOLANTE SPECIALE nelle
intercapedini

3 **CERNIERE DI SICUREZZA**
a 3 ali registrabili

5 **GANCI DI CHIUSURA,**
Interasse cilindro a 45 mm
e unica contropiastra
laterale regolabile in acciaio inox

lastre di **ALLUMINIO** interne e esterne
con **SPESORE** di 3 mm

con
costruzione e **GIUNTO DILATATORE**
brevettato

con
CAMERA SPECIALE
per installazione elettrica

di serie **MANIGLIA**
INTERNA DI SICUREZZA **RC3**
certificata secondo EN 1906
La serie GA 190 è dotata di serie
di protezione antiestrazione
di sicurezza integrata.

con **SOGLIA A TERRA IN ALLUMINIO**
a taglio termico
in colore argento anodizzato EV1,
realizzata con fissaggio a scomparsa

standard
PROFILO STATICO

EXCLUSIV plus

da

0,61

W/m²K



* con profilo telaio riempito
in materiale espanso
(polyurethan)

Informazioni tecniche

La nuova guarnizione automatica per porte non solo migliora la porta in termini di accessibilità, ma offre anche la massima stabilità.

Particolare attenzione oggi viene riservata ad una progettazione, edificazione ed abitazione senza barriere.

Ma proprio a causa dell'assenza di barriere in corrispondenza delle porte esterne, vento, pioggia e rumore possono penetrare nelle stanze interne. La nuova soluzione automatica per porte INOTHERM offre una guarnizione per porte che soddisfa tutti i requisiti di cui sopra.

La nuova guarnizione automatica per porte si basa sulla filosofia della meccanica che sfrutta i seguenti punti: Struttura della porta d'ingresso.

- Sistema di tenuta considerevolmente migliorato che offre una migliore protezione contro pioggia, vento e rumore
- Facilità di manutenzione, semplicità di smontaggio della guida interna per la sostituzione del profilo di tenuta
- Regolazione senza utensili
- Abbassamento parallelo, compensazione automatica del livello, protezione da sovraccarico
- Compensazione automatica dell'altezza
- Accessibilità, minori forze di sgancio
- La porta d'ingresso è dotata di serie di un profilo statico del pavimento collegato/oltre all'accessibilità, questo offre anche la massima stabilità della struttura della porta d'ingresso

NUOVA GUARNIZIONE PER PORTE AUTOMATICHE

CANALE DI DRENAGGIO 80 mm

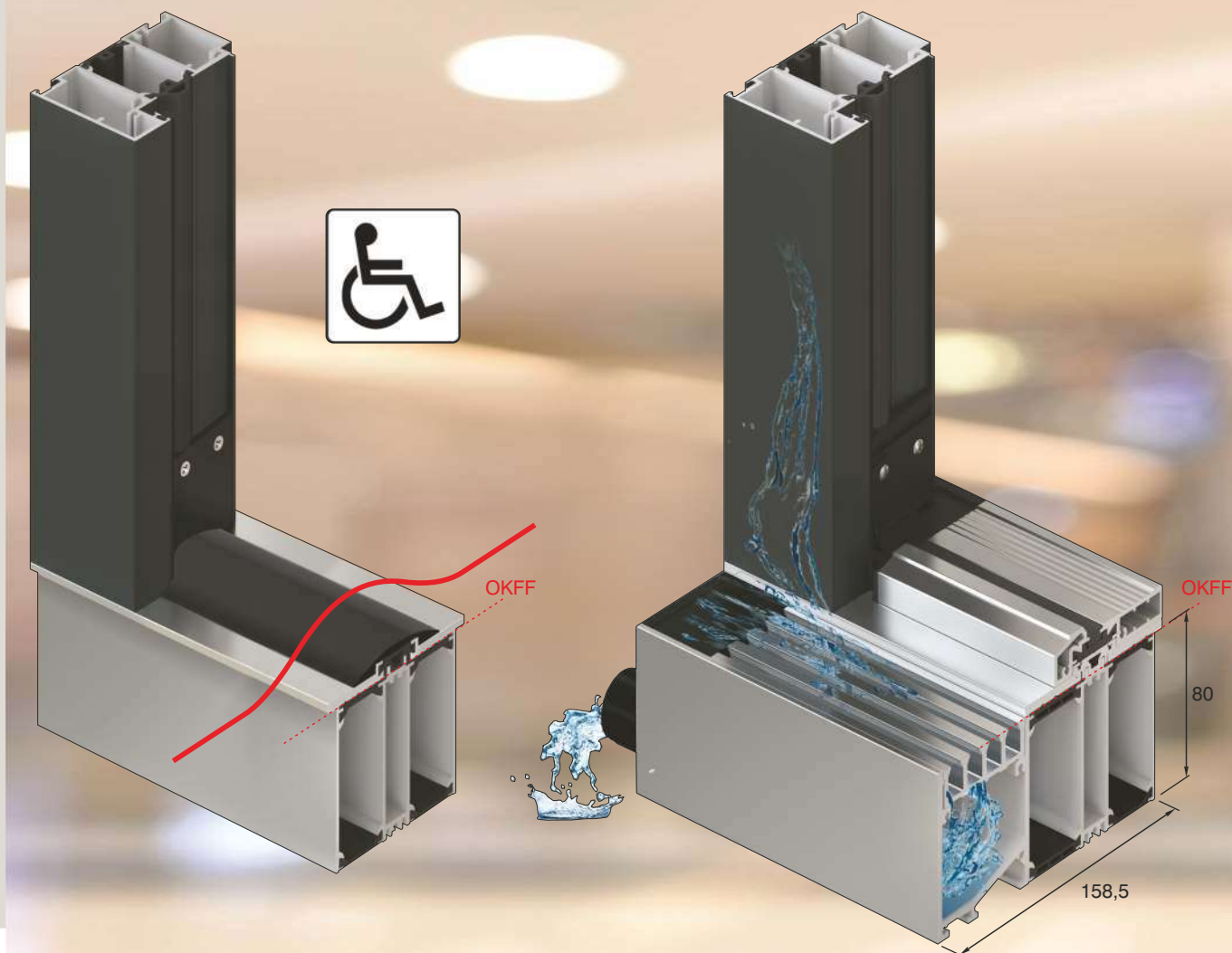

Il canale di drenaggio di alta qualità Inotherm offre un drenaggio controllato in corrispondenza della porta d'ingresso. Il canale di drenaggio assicura che l'acqua sia tenuta a distanza dalla porta d'ingresso.

Vantaggi:

- Drenaggio sicuro e veloce, anche in caso di volumi d'acqua importanti
- Evita la formazione di pozze d'acqua in corrispondenza della facciata
- Protezione dei locali interni dall'umidità
- Utilizzo per manutenzione e cura

PORTE ESCLUSIVE

INOTHERM
SOLUZIONE
PROTETTA



Grazie ai progressi nello sviluppo delle porte d'ingresso, oggi è possibile nascondere il telaio dietro la facciata e quindi attirare l'attenzione sul profilo basso dello zoccolo.

La nostra soluzione consente di ottenere un profilo di zoccolo particolarmente basso senza compromettere la sicurezza della casa. Dall'esterno, il profilo dello zoccolo è volutamente di colore nero per passare inosservato. All'interno, il profilo dello zoccolo è dello stesso colore del telaio.

Colore - RAL 9005 opaco



CERNIERE A SCOMPARSA



È possibile nascondere le cerniere della porta, con un sovrapprezzo.

PROFILO INFERIORE BASSO DEL FIANCOLUCE



La cerniera completamente a scomparsa rende la porta INOTHERM una porta d'ingresso ancora più discreta e moderna.

Combina i più rigorosi requisiti di progettazione con una tecnologia solida, una capacità di carico fino a 120 kg e notevoli vantaggi durante il montaggio. La struttura a due elementi rende particolarmente agevole il montaggio e lo smontaggio del battente, mentre la pratica regolazione 3D consente la massima libertà di regolazione laterale, in altezza e della pressione di contatto.

Allargamenti del telaio fisso

NUOVI ALLARGAMENTI

I modelli della gamma Exklusiv sono adatti per il montaggio in edifici moderni di nuova costruzione, ma anche per la ristrutturazione di edifici esistenti.

Tutti gli elementi di allargamento sono eccezionalmente stabili, garantiscono un notevole isolamento termico e sono disponibili in misure da 241 fino a 800 mm.

PROFILO DA INCASSO 30 / 40 / 80 mm

I massicci profili da incasso in alluminio anodizzato da 2,3 mm, realizzati con doppio taglio termico, vengono posati sotto il profilo statico del pavimento.

I profili da incasso consentono un montaggio ottimale, semplice e stabile sul pavimento grezzo.

Garantiscono una separazione termica tra l'interno e l'esterno del pavimento, evitando il cosiddetto ponte termico.



AGE 1118

ALLARGAMENTO DEL TELAIO - 2 x BV 80 - SOPRA
ALLARGAMENTO DEL TELAIO - BV 40 - SINISTRA + DESTRA
PROFILO DA INCASSO - BP 120 / COMBINAZIONE 80/40 - SOTTO

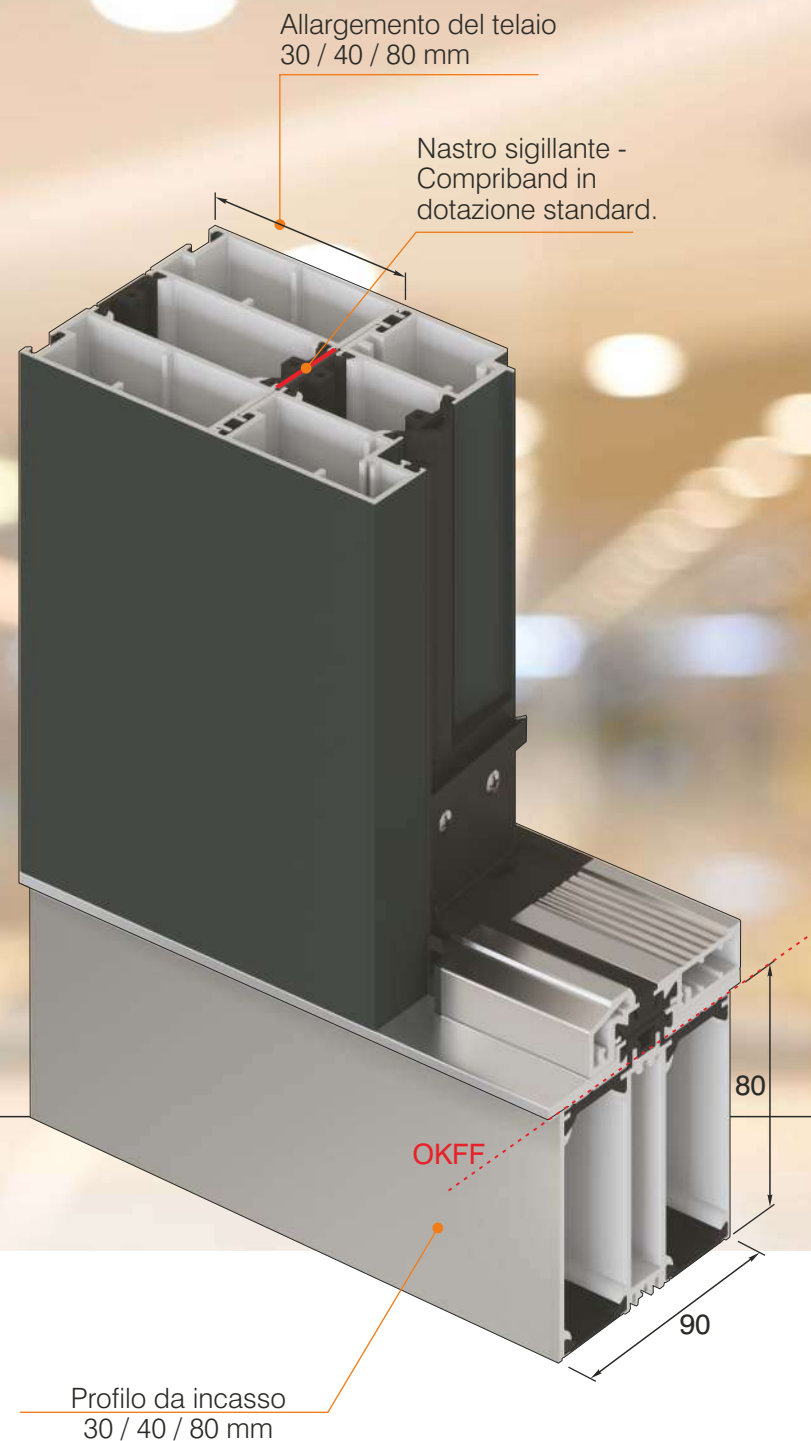

PORTE ESCLUSIVE

Allargamenti del telaio

Allargamento del telaio
da 241 a 800 mm

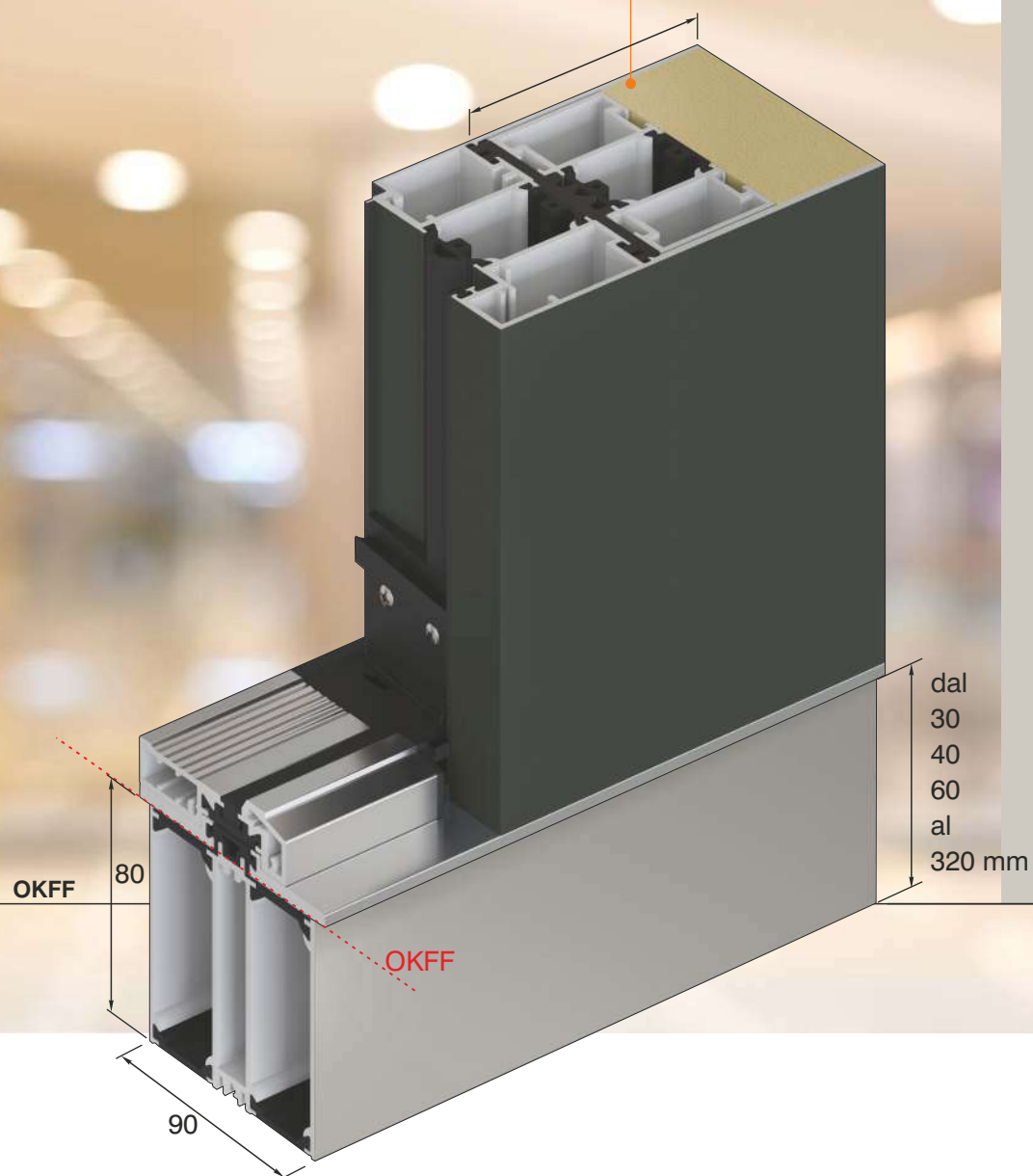

AGE 1118

ALLARGAMENTO DEL TELAIO - BV < 300 = 300 mm - SOPRA
ALLARGAMENTO DEL TELAIO - BV < 800 = 650 mm - SINISTRA
ALLARGAMENTO DEL TELAIO - BV < 800 = 650 mm - DESTRA
PROFILO DA INCASSO - BP 80 - SOTTO

MOTIVO SUL VETRO - MS



Modell AGE 1118 (Glasmotiv MS 6555)

MOTIVO SUL VETRO - MS (Vetro trasparente con motivo sul vetro)

I motivi sul vetro affascinano attraverso un gioco di superfici opache e trasparenti e conferiscono alla porta d'ingresso un carattere espressivo ed unico.
Nei motivi sul vetro MS le righe orizzontali sono trasparenti.

G2 - VETRI ORNAMENTALI

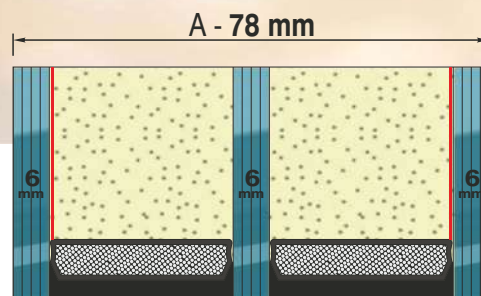
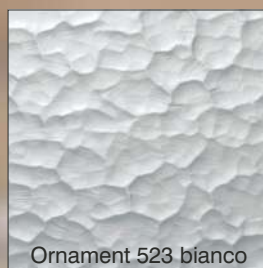
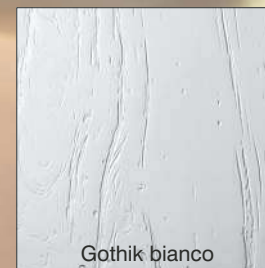
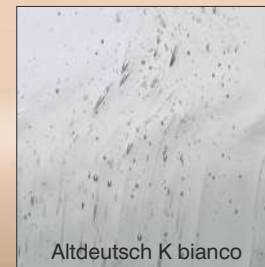

3 LASTRE DI VETRO TERMOISOLANTE
($U=0,5 \text{ W/m}^2\text{K}$)
in combinazione con motivi
o vetri ornamentali

COMBINAZIONI DI VETRO BATTENTE

- INTERNO - Float chiaro con strato per l'isolamento termico
- VSG 6 mm chiaro con strato per l'isolamento termico
- CENTRALE - Float chiaro con o senza motivo sul vetro
- Vetro ornamentale
- Parsol con o senza motivo sul vetro
- VSG (6 mm, 10 mm) con o senza motivo sul vetro
- ESTERNO - Float chiaro con strato per l'isolamento termico
- VSG 6 mm chiaro con strato per l'isolamento termico

Tutte le altre combinazioni di vetro sono disponibili su richiesta

PORTE ESCLUSIVE

VETRI ORNAMENTALI G4



Madras Pave bianco



Mastercarré bianco



Masterray bianco



Madras Uadi bianco



Masterligne bianco



Masterpoint bianco

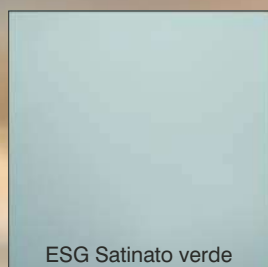

ESG Satinato verde



Satinato bianco

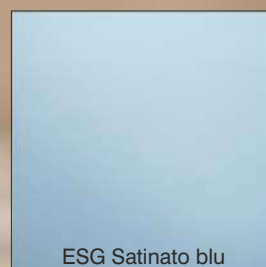

ESG Satinato blu

COMBINAZIONI DIVETRO FIANCOLUCE

- INTERNO - Float chiaro con strato per l'isolamento termico
- VSG 6 mm chiaro con strato per l'isolamento termico
- CENTRALE - Float chiaro con o senza motivo sul vetro
- Vetro ornamentale
- Parsolglas con o senza motivo sul vetro
- VSG (6 mm, 10 mm) con o senza motivo sul vetro
- ESTERNO - Float chiaro con strato per l'isolamento termico
- VSG 6 mm chiaro con strato per l'isolamento termico

Tutte le altre combinazioni di vetro sono disponibili su richiesta

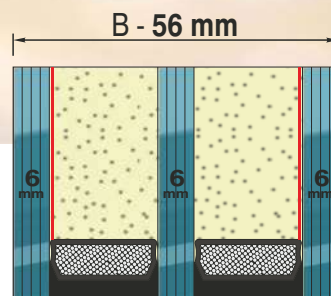

3 LASTRE DI VETRO TERMOISOLANTE
($U=0,5 \text{ W/m}^2\text{K}$)
in combinazione con motivi
o vetri ornamentali

MOTIVO SUL VETRO - MSS



Modello AGE 1118 (Motivo sul vetro MSS 6555)

MOTIVI SUL VETRO-MSS (Vetro satinato con motivo sul vetro)

Se il cliente non desidera parti in trasparenza, può ordinare un vetro satinato bianco con motivo sul vetro MSS.
In base ai diversi colori della porta d'ingresso il cliente può scegliere tra satinato bianco, blu o verde.



Colore

CERNIERE CILINDRICHE COLORATE PER IL GRUPPO DI COLORI F E F1

Per ottenere un aspetto interno più attraente e armonioso, le cerniere cilindriche sono abbinare in automatico al colore interno della porta per i colori del gruppo F/F1 senza sovrapprezzo.

Per tutti gli altri colori, le cerniere sono disponibili nel colore EV1 di serie oppure, mediante sovrapprezzo, verniciate a polvere per i colori di gruppo F2/F3.

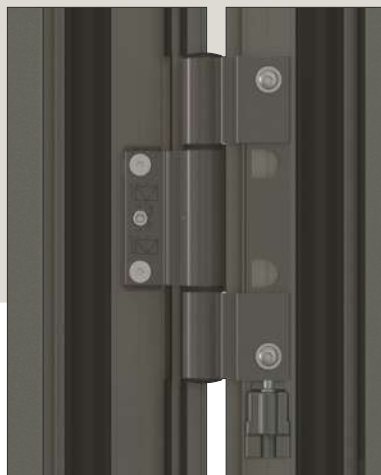

F - COLORE STANDARD:
RAL 9016 LUCIDO
(incluso nel prezzo)

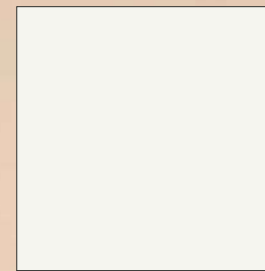

RAL 9016 - Bianco traffico

F1 - COLORI DI GRUPPO 1: COLORI MAREZZATI (sovrapprezzo)

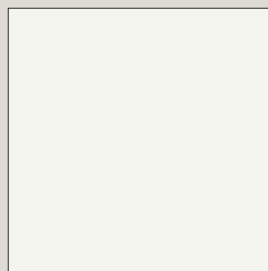

RAL 9016 FS - Bianco traffico



RAL 7044 FS - Grigio seta



RAL 9007 FS - Alluminio grigio



RAL 7043 FS - Grigio traffico



RAL 8007 FS - Marrone capriolo

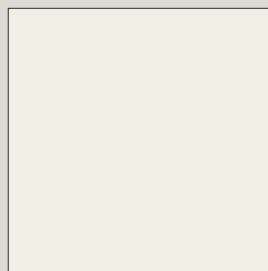

RAL 9010 FS - Bianco puro



RAL 7030 FS - Grigio pietra



70 784 FS - Grigio polverizzato



71 334 FS - Grigio antracite



RAL 8014 FS - Marrone seppia

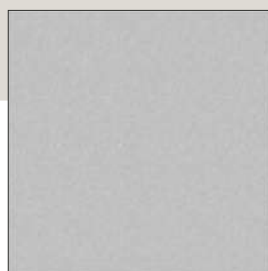

RAL 9006 FS - Alluminio bianco



RAL 7039 FS - Grigio quarzo

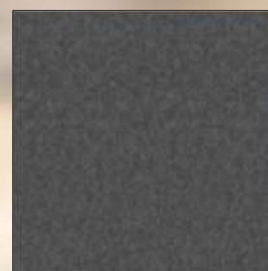

80 077 FS - Effetto metallico
DB 703



RAL 7016 FS - Grigio antracite



RAL 8022 FS opaco -
Marrone scuro

Garanzia di
10
anni

Sulla resistenza agli agenti atmosferici che evita la variazione cromatica non naturale e la formazione di crepe su superfici e profili delle porte in alluminio anodizzato e rivestito a polvere.

PORTE ESCLUSIVE

Per persone creative.

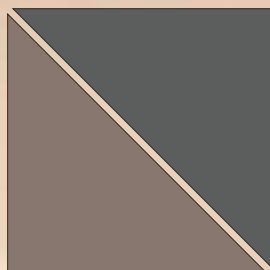

Su richiesta del cliente

COLORI DI GRUPPO 4 (sovrapprezzo) **F5**

- TUTTI GLI ALTRI COLORI IN BASE ALLA SCALA RAL (OPACO O LUCIDO)
- TUTTI GLI ALTRI COLORI MAREZZATI

COLORI DI GRUPPO 2: OPACO (sovrapprezzo) - **F2**

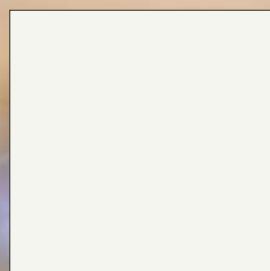

RAL 9016 opaco
- Bianco traffico

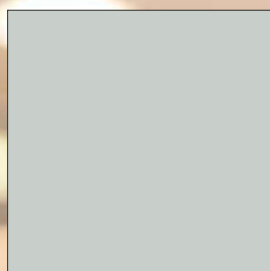

RAL 7035 opaco
- Grigio luce

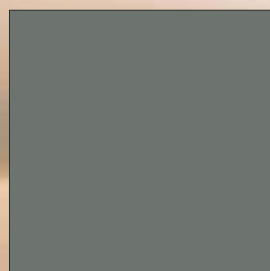

RAL 7005 opaco
- Grigio topo



RAL 8003 opaco
- Marrone fango

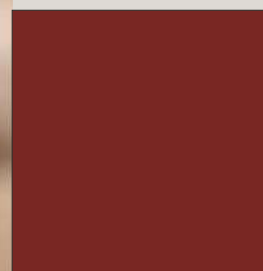

RAL 3004 opaco
- Rosso porpora

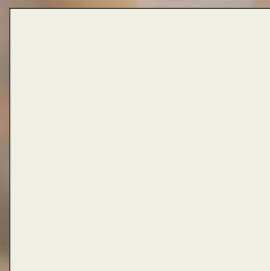

RAL 9010 opaco
- Bianco puro



RAL 7036 opaco
- Grigio platino



RAL 7012 opaco
- Grigio basalto



RAL 8016 opaco
- Marrone mogano



RAL 6005 opaco
- Verde muschio

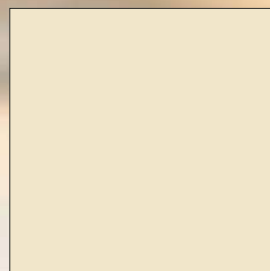

RAL 1013 opaco
- Bianco perla

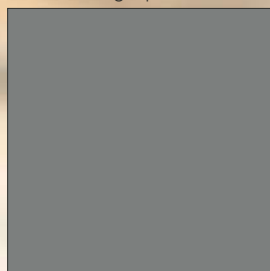

RAL 7037 opaco
- Grigio polvere

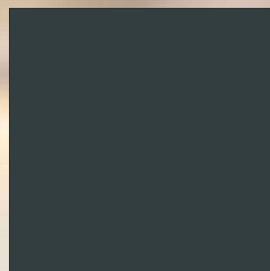

RAL 7016 opaco
- Grigio antracite

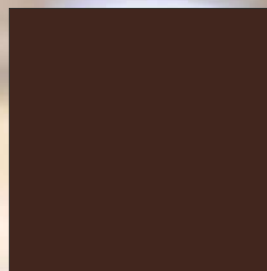

RAL 8017 opaco
- Cioccolato marrone

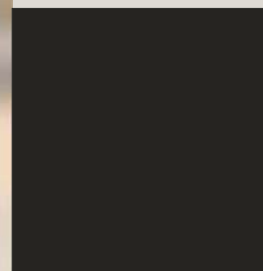

RAL 9005 opaco
- Nero intenso

TRATTAMENTO DELLA SUPERFICIE

I criteri di determinazione della qualità della verniciatura sono dettati dalla garanzia RAL RG 631. Eventuali anomalie di verniciatura della superficie della porta in alluminio che non sono visibili, in condizioni di luce naturale, dalla distanza di 5m per il lato esterno e di 3m per il lato interno, non sono ritenuti difetti e non possono essere oggetto di eventuali reclami.

SILICONE - COLORE STANDARD

La sigillatura dei vetri nei pannelli delle porte è standard in colore scuro (grigio scuro) in abbinamento al canalino a bordo caldo.



THH

VERNICE SPECIALE
DUREVOLE

SERIE 68

Garanzia di **20** anni

Le porte EXCLUSIVE sono in grado di resistere anche alle influenze climatiche più difficili. Condizioni estreme come il vento salino, il sole cocente o lo smog aggressivo possono ridurre la durata della vernice esterna. Per proteggere la porta e gli accessori verniciati, consigliamo quindi di scegliere il colore SERIE 68 in combinazione con Edelstahl Nautic.

Con SERIE 68, l'esterno della porta sarà al sicuro dalle intemperie e l'interno potrà essere adattato all'ambiente della casa scegliendo fra numerosi colori e finiture possibili.

AGE 1041 B

Fresate solo esterne

Accessori
Maniglione ZAE 216 B

Colore 68/72141
Spioncino BT 19 EB
Fiancoluce ST 01 / WG / 400
Motivo sul vetro MS 6026/S +
Numero civico HFG
Opzione: Lettore di impronte digitali BT 670
Il pacchetto Black Edition
Pensilina in vetro



COLORI INTERNI

Tutti i modelli Exclusiv consentono di scegliere il colore interno della porta. Scegliete quello che si adatta meglio alla vostra casa e che sia in armonia con il vostro arredamento, oppure optate per un interno di carattere per dare contrasto all'ambiente.

Garanzia di
10
anni

Sulla resistenza agli agenti atmosferici che evita la variazione cromatica non naturale e la formazione di crepe su superfici e profili delle porte in alluminio anodizzato e rivestito a polvere.

PORTE ESCLUSIVE

Per persone creative.

COLORI DI GRUPPO 3: Serie 68 / LISCIO OPACO SUPERDURABILE (sovrapprezzo) **F3**

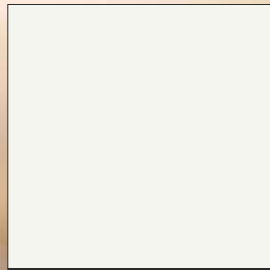

68/10591 - Bianco 4601



68/90512 - C31 Anodized



68/72142 - Argento 4602



68/90513 - C4 Anodized



68/60960 - C34 Anodized



68/90510 - CO Anodized



68/15236 - Champagne



68/72143 -
Dark Blue-Grey Anodized



68/15237 - Deore 4602

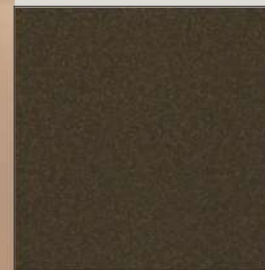

68/60964 - Deore 4603



68/72141 - Argento 4601



68/72144 - Terra 4602



68/72147 - Grey Classic 4602



68/15235 - C32 Anodized



68/80479 - C35 Anodized

L'ELEGANZA INCONTRA IL DESIGN: LA RICHIESTA DI SUPERFICI OPACHE AUMENTA

La tendenza di oggi è la richiesta crescente di superfici opache, sia in architettura, sia nel settore automobilistico, così come nella zona arredo.

La grande sfida di Tiger Coating è stata la creazione della nuova serie TIGER Drylac® Serie 68 Opaco: una nuova generazione di polveri altamente resistenti alle intemperie. L'innovativo rivestimento copre – a seconda del colore – una gamma di brillantezza da 12 a 4 unità.

Combinando la nuova serie con finitura metallica, si ottengono gli anodizzati C0-C35. Il risultato è una superficie morbida e vellutata al tatto che valorizza la porta.



Effetto legno

DECORI EFFETTO LEGNO E DI DESIGN SULLE PORTE D'INGRESSO IN ALLUMINIO

Palissandro, quercia, noce, mogano, clegio, oregon, pino silvestre, rovere dorato e altri effetti legno ed effetti di design, secondo la cartella colori Inotherm, sono possibili sulle nostre porte d'ingresso in alluminio con tecnica di verniciatura a polvere.

30 DECORAZIONI TRA CUI SCEGLIERE

Complessivamente avete a disposizione, con poche eccezioni, la maggior parte dei nostri modelli con decorazione effetto legno o Decoro Design. Potete scegliere tra 30 diverse decorazioni. Un ampio spettro, che spazia dalle colorazioni chiare a quelle scure fino alle decorazioni con venatura più o meno visibile, vi consente di realizzare diversi progetti individuali. Le porte d'ingresso possono essere completamente rivestite da una decorazione oppure potete scegliere di realizzare una combinazione di colori (decorazione bicolore).

IL NOSTRO DECORO IN LEGNO ISTRUZIONI PER VOI

La venatura del decoro in effetto legno si adatta sempre ai motivi dominanti della porta d'ingresso.

F4 - COLORI DI GRUPPO 4: EFFETTO LEGNO OPACO (sovrapprezzo)



HD 221 - Rovere bianco



HD 206 - Rovere oro



HD 213 - Douglasia



HD 211 - Pino di montagna



HD 228 - Ciliegia chiara



HD 209 - Rovere chiaro



HD 224 - Rovere Fineline



HD 207 - Rovere scuro



HD 222 - Miele di pino mugo



HD 227 - Noce



HD 205 - Rovere oro noduso



HD 223 - Rovere rustico



HD 210 - Rovere paludoso

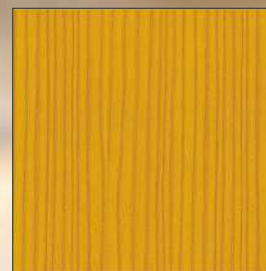

HD 212 - Oregon



HD 225 - Noce rustico

PORTE ESCLUSIVE

Per persone creative.

COLORI DI GRUPPO 4: DECORO DESIGN (sovrapprezzo) **F4**



DD 424 - Rovere Fineline rustiko chiaro



DD 415 - Rovere Split chiaro



HD 229 - Teak



DD 423 - Cemento naturale



DD 406 - Rame



DD 425 - Rovere Fineline rustiko scuro



DD 416 - Rovere Split scuro



HD 204 - Mogano



DD 421 Grigio minerale

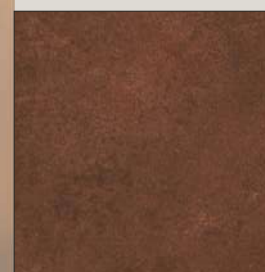

DD 420 - Ruggine natur



DD 426 - Quercia di montagna chiaro



DD 417 - Rovere Split antico



HD 202 - Palissandro



DD 422 - Marrone minerale



DD 402 - Ruggine

IL NOSTRO DECORO IN LEGNO ISTRUZIONI PER VOI

La venatura del decoro in effetto legno si adatta sempre ai motivi dominanti della porta d'ingresso.

TRATTAMENTO DELLA SUPERFICIE

I criteri di determinazione della qualità della verniciatura sono dettati dalla garanzia RAL RG 631. Eventuali anomalie di verniciatura della superficie della porta in alluminio che non sono visibili, in condizioni di luce naturale, dalla distanza di 5m per il lato esterno e di 3m per il lato interno, non sono ritenuti difetti e non possono essere oggetto di eventuali reclami.

SPECIFICHE PER DEKOR EFFETTO LEGNO / DEKOR DESIGN

Il rivestimento con decori in legno e/o decori di design è specifico e non sempre fattibile.

Per i modelli di porte con fresate, possono verificarsi delle differenze di colore proprio in prossimità della fresata. In questo caso, per modelli con fresate in effetto decoro legno, è possibile rimuovere le fresate senza alcun costo aggiuntivo.

* A causa delle condizioni tecniche di produzione possono esserci differenze di colore e struttura tra l'illustrazione ed il prodotto originale.

Ferramenta

APERTURA PARZIALE

MECCANISMO DI SICUREZZA

Senza rischi!
Limitatore di apertura significa aprire la porta senza rischio. Il limitatore dà protezione aggiuntiva, su cui si può contare:
Nessun spioncino necessario. Non sono necessari catenacci. Nessun graffio o danno causato da catena.

Nessuna chiave aggiuntiva necessaria perché è possibile il blocco o sblocco con la chiave principale.



OPZIONE BTS 5 TSH

Serratura a 6 punti con tappi di sicurezza ed elementi di chiusura
Acciaio inox
Interasse cilindro a 45 mm

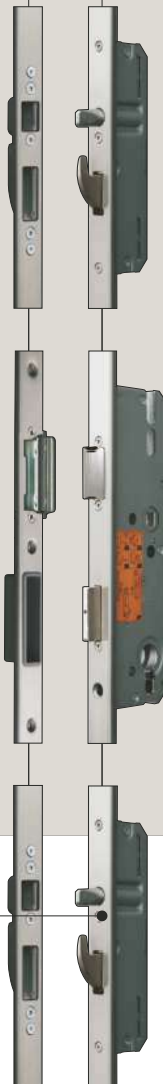

ALTEZZA: S / M /
L / XL / XXL / JUMBO

OPZIONE ATM 6

Serratura automatica a 5 punti con tappi e ganci
Acciaio inox
Interasse cilindro a 45 mm



ALTEZZA: S / M /
L / XL / XXL / JUMBO

SERRATURA MULTIPUNTO AUTOMATICA

Nella nuova serratura multipunto, quattro punti di chiusura fuoriescono contemporaneamente di 20 mm.

Nel punzone/scrocco automatico è interato un dispositivo di sgancio meccanico che in caso di contatto con il riscontro fa fuoriuscire il punzone/ scrocco e il ancio. Inoltre è possibile chiudere a posteriori la mandata nella serratura centrale tramite il cilindro, bloccando così la maniglia.

Tramite la maniglia o la chiave, li elementi delle casse periferiche vengono fatti rientrare, tirati e bloccati per un nuovo sancio.



SCROCCO SOFTLOCK



OPZIONE

CILINDRO A PROFILO

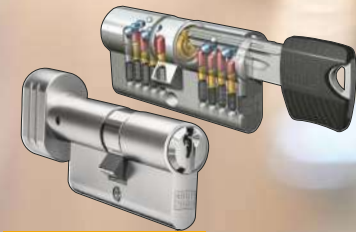

K100 - optional

Cilindro a profilo con scheda di sicurezza e 6 chiavi. Speciale protezione contro foratura con la funzione corsa libera. Funzione di emergenza e pericolo.

K100 K - optional

Cilindro a profilo con pomolo interno con scheda di sicurezza e 6 chiavi. Speciale protezione contro foratura con la funzione corsa libera. Funzione di emergenza e pericolo.

K100 S - opzionale

Chiave



PORTE ESCLUSIVE

Montaggio
nel battente

BT 670

Installato a filo nel maniglione
in acciaio inox

BT 610



BT 620



Installato a filo nel maniglione
in alluminio

BT 660

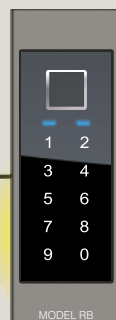

OPZIONE

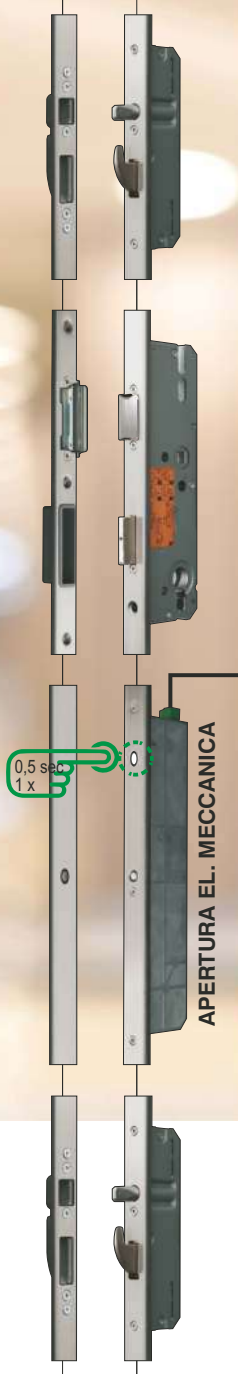

0,5 sec
1 x

APERTURA EL. MECCANICA

La modalità di funzionamento desiderata (modalità notte o giorno) può essere selezionata tramite il tasto sulla serratura GENIUS.

Modalità giorno - Luce LED bianca

- La porta è chiusa mediante lo scrocco.
- Durante l'operazione di apertura, lo scrocco viene represso nella serratura della porta.
- Questa modalità è consigliata per porte con forte frequentazione di pubblico.

Modalità notte - Luce LED blu

- La chiusura viene bloccata automaticamente dopo ogni operazione di apertura.
- Un'operazione di apertura avvia lo sblocco della chiusura.
- Lo scrocco / ganci della serratura della porta si ritirano per circa 7 secondi. Se la porta non è aperta prima, la serratura viene nuovamente bloccata.

Nota: Se la porta deve essere bloccata (per es. di notte o in caso di assenza), è necessario inserire la modalità notte.

OPZIONE CON SOVRAPPREZZO:

FUNZIONE DIURNA

Sblocco in combinazione con l'incontro elettrico BT 7

- Attivare la serratura in modalità giorno
- Muovendo la leva nell'incontro elettrico in alto o in basso attivare / disattivare fermo a giorno.

SCATOLA DEI FUSIBILI

Scatola fusibili con trasformatore integrato 24 V / 220 V, con fusibile automatico e collegamento elettrico 230 V, AC 50/60 Hz. Predisposto per citofono e secondo relè.

leva fermo a giorno



Collegamento
elettrico



Relè 2
Intercom

GENIUS-SYSTEM

Completo **inoSmart**

- Serratura a 5 punti con meccanismo elettromeccanico in acciaio inox
- Unica contropiastra laterale regolabile in acciaio inox
- **FZG** cilindro profilato con funzione corsa libera per le serrature motorizzate compreso di 6 chiavi

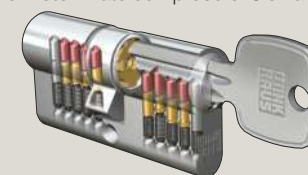

- Modalità di funzionamento giorno/notte
- Lettore di impronte digitali con tastierino numerico, Bluetooth (Smartphone)
- Rosetta di sicurezza esterna
- Gestione con un'applicazione sullo smartphone (Android o iOS)
- Passaggio cavi con l'unità di comando

Immediatamente dopo la chiusura della porta viene attivato il blocco automatico. Lo sblocco del chiavistello avviene o mediante la vostra chiave o più comodamente con il lettore di impronte digitali.

Inoltre il meccanismo di apertura rapida **GENIUS COMFORT** permette una semplice apertura mediante l'utilizzo della maniglia interna.

OPZIONE

Funzione CB

Il blocco automatico avviene immediatamente dopo la chiusura della porta. La porta si blocca dall'interno premendo un pulsante, dall'esterno invece mediante la chiave cilindrica. È possibile inoltre sbloccare la porta dall'interno mediante un dispositivo acustico (citofono), un sensore ecc., e dall'esterno invece mediante i moduli di accesso della oppure mediante un altro sistema del controllo di accesso.

THH

Più comodità e sicurezza



I LETTORI INOSMART
ENTRANO IN UNA
NUOVA ERA GRAZIE
ALLA GESTIONE CON
LO SMARTPHONE



- Gestione con smartphone app (Android o iOS)
- Ottimo controllo e facilità di aggiungere e cancellare le impronte digitali
- Lettore con capacità 100 impronte digitali, 100 codici numerici e 100 dispositivi NFC
- Lettura delle impronte digitali a 360 gradi
- Rilevamento automatico della modifica delle impronte digitali
- Possibilità d'inserire impronte digitali, codici numerici o dispositivi NFC diversi per un utente
- Denominazione dell'amministratore e dell'utente
- Controllo di illuminazione LED della porta
- Registrazione automatica di eventi nella storia.
- Ultimi 150 eventi salvati
- Orari per limiti di accesso degli utenti e orari di illuminazione LED
- Regolazione automatica dell'illuminazione a LED all'alba/tramonto
- Eliminare la voce "Nome Amministratore e Nome Utente"
- Possibilità di apertura tramite smartphone tramite l'App dedicata oppure tramite telecomando

Installato a filo nel maniglione
in alluminio incassato

BT 660



Installato a filo nel maniglione
in acciaio inox

BT 610

BT 620



Montaggio nel battente

BT 670



Analisi delle impronte digitali



PORTE ESCLUSIVE

CHE COS'È?

Inotherm - rinomata per porte all'avanguardia di eccellente qualità, sicurezza e comfort, presenta con orgoglio la nuova generazione di lettori d'impronte digitali: INOSMART. Una porta Inotherm con il sistema INOSMART ti consente di entrare comodamente in casa ogni volta, e di uscire senza preoccuparti se hai chiuso a chiave la porta o se hai dimenticato le chiavi.

COME FUNZIONA?

Il sistema INOSMART può essere inserito nell'anta o nel maniglione.

Si programma facilmente sia con la unità di controllo nel profilo anta che con l'app per smartphone.

Un collegamento altamente criptato del lettore con la unità rende il sistema resistente alle intrusioni. Il secondo relè d'Inosmart ti consente anche di collegare e controllare una porta secondaria / da garage o un sistema di allarme con esso!

E LA SICUREZZA?

Un nuovo scanner d'impronte digitali con tecnologia di scansione 3D insieme al più recente algoritmo di riconoscimento delle impronte digitali garantisce un utilizzo più veloce e affidabile. Inosmart è sempre in modalità. Ready e aprirà la porta non appena la tua impronta digitale sarà stata riconosciuta. Il nuovo INOSMART è più affidabile, facile da usare e più sicuro rispetto ai suoi predecessori.

QUESTO È TUTTO?

INOSMART consente di aprire la porta anche con l'ausilio di un tastierino numerico, di uno smartphone o di un telecomando sotto forma di portachiavi. Il sistema di pianificazione integrato consente di limitare l'accesso di ciascun utente.

Il lettore di impronte digitali consente di controllare la luminosità dell'illuminazione LED integrata con rilevamento automatico dell'alba e del tramonto.

È LEGGIBILE LA MIA IMPRONTA DIGITALE DAL LETTORE D'IMPRONTE?

Le impronte digitali cambiano continuamente. Lesioni minori, pelle secca o malattie possono danneggiare l'epidermide in modo non visibile ad occhio nudo. L'app avanzata INOSMART ora consente un test per il riconoscimento e una visualizzazione dell'immagine dell'impronta digitale come vista da un sensore biometrico.

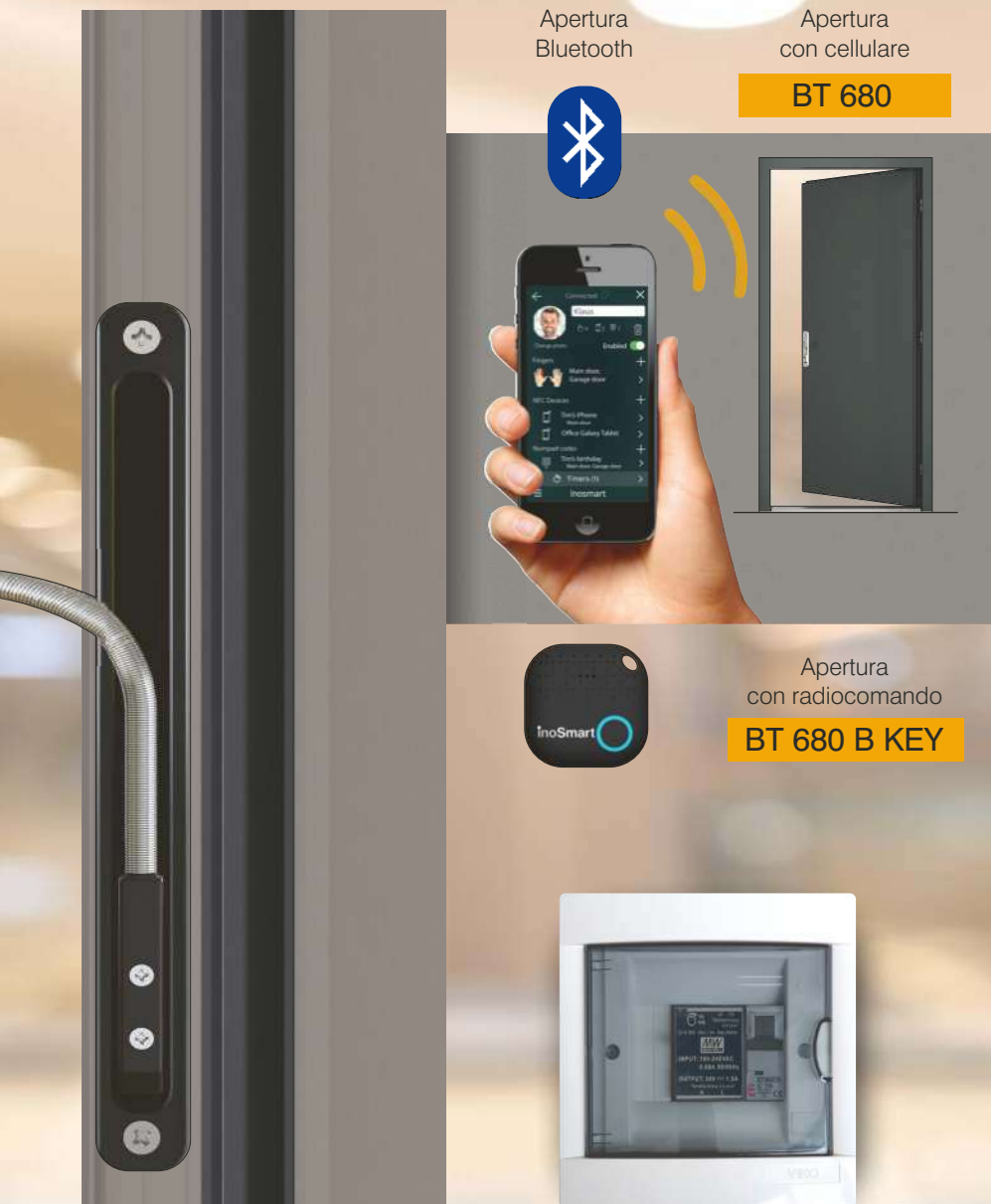

Apertura
Bluetooth



Apertura
con cellulare

BT 680



Apertura
con radiocomando

BT 680 B KEY



Scatola dei fusibili

con trasformatore integrato 24 V / 220 V,
con backup automatico e
Collegamento elettrico 230 V, AC 50/60 Hz.
Predisposto per citofono
e secondo relè.

Maniglioni serie 200



ZAE 207

750 mm

ZAE 209

950 mm

ZAE 211

1100 mm

ZAE 214

1400 mm

ZAE 215

1500 mm

ZAE 216

1600 mm

ZAE 217

1700 mm

ZAE 218

1800 mm



Opzione:
INOSMART
lettore di impronte digitali
con illuminazione
di punto

Maniglie in alluminio

Opzioni:

- Nero (B)
- Altri colori (AF) - Sovrapprezzo
- Colore acciaio inox (E) - Sovrapprezzo
- Illuminazione LED - Sovrapprezzo
- Lettore di impronte digitali - Sovrapprezzo

Opzioni di colore



Colore some porta
(TF)
Standard



Nero
(B)
Opzionale



Altri colori
(AF)
Sovrapprezzo



Colore acciaio inox
(E)
Sovrapprezzo

PORTE ESCLUSIVE

Opzione:
Illuminazione LED
lunghezza
dell'maniglione

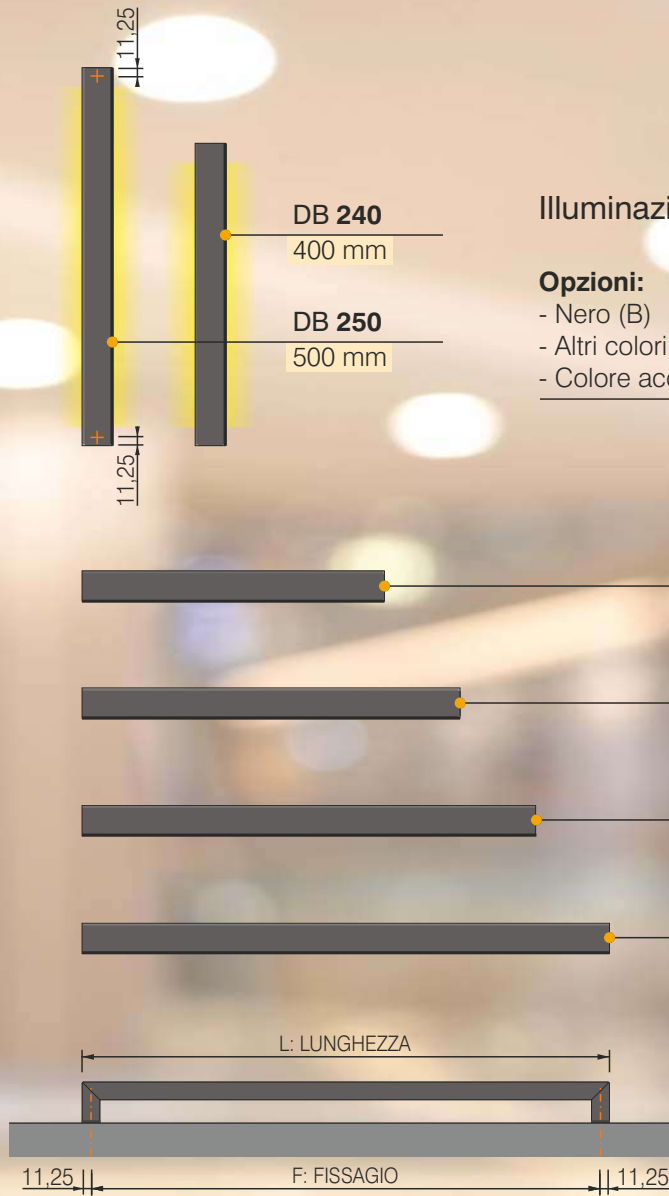

DB 240
400 mm

DB 250
500 mm

ZAE 240
400 mm

ZAE 250
500 mm

ZAE 260
600 mm

ZAE 270 ML
601 - 1150 mm

Illuminazione LED Design

Opzioni:

- Nero (B)
- Altri colori (AF) - Sovrapprezzo
- Colore acciaio inox (E) - Sovrapprezzo



Maniglie in alluminio - orizzontale

Opzioni:

- Nero (B)
- Altri colori (AF) - Sovrapprezzo
- Colore acciaio inox (E) - Sovrapprezzo
- Illuminazione LED - Sovrapprezzo

Opzioni di colore



Colore some porta
(TF)
Standard



Nero
(B)
Opzionale



Altri colori
(AF)
Sovrapprezzo



Colore acciaio inox
(E)
Sovrapprezzo

Maniglioni serie 600



Maniglie in acciaio inox

Opzioni:

- Lucido (P) - Sovrapprezzo
- Materiale nautico (N) - Sovrapprezzo

- ZAE 605
550 mm
- ZAE 607
750 mm
- ZAE 609
950 mm
- ZAE 611
1100 mm
- ZAE 614
1400 mm
- ZAE 615
1500 mm
- ZAE 616
1600 mm

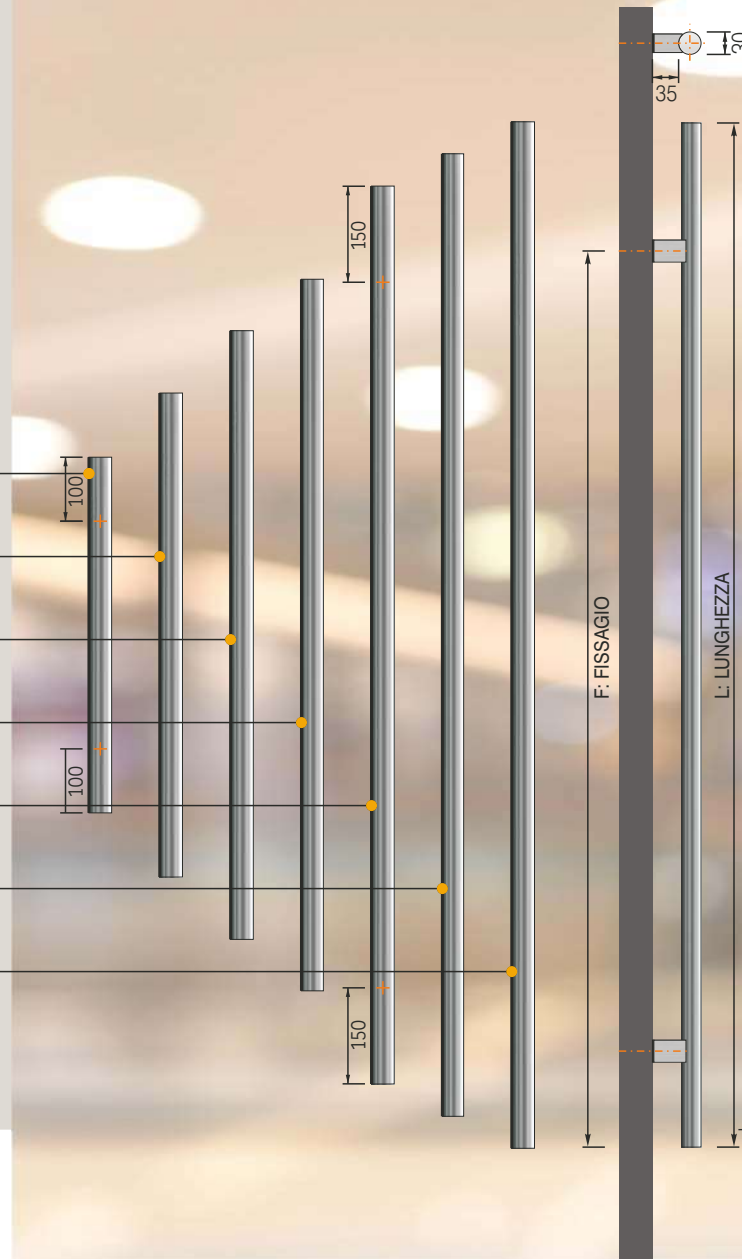

Opzioni di versione



Maniglioni esterni lunghezza dell'anta



Maniglie in acciaio inox

Opzioni:

- Lucido (P) - Sovrapprezzo
- Materiale nautico (N) - Sovrapprezzo

Importante: realizzabili fino ad altezza della porta massima (STAM) di 2700 mm esterno telaio.

PORTE ESCLUSIVE

Maniglioni esterni lunghezza dell'anta



Maniglie in acciaio inox

Opzioni:

- Lettore di impronte digitali (R / RS)
- Lucido (P) - Sovrapprezzo
- Materiale nautico (N) - Sovrapprezzo

Importante: realizzabili fino ad altezza della porta massima (STAM) di 2700 mm esterno telaio.

Lettore modello R



Lettore modello RS



Maniglioni serie 700

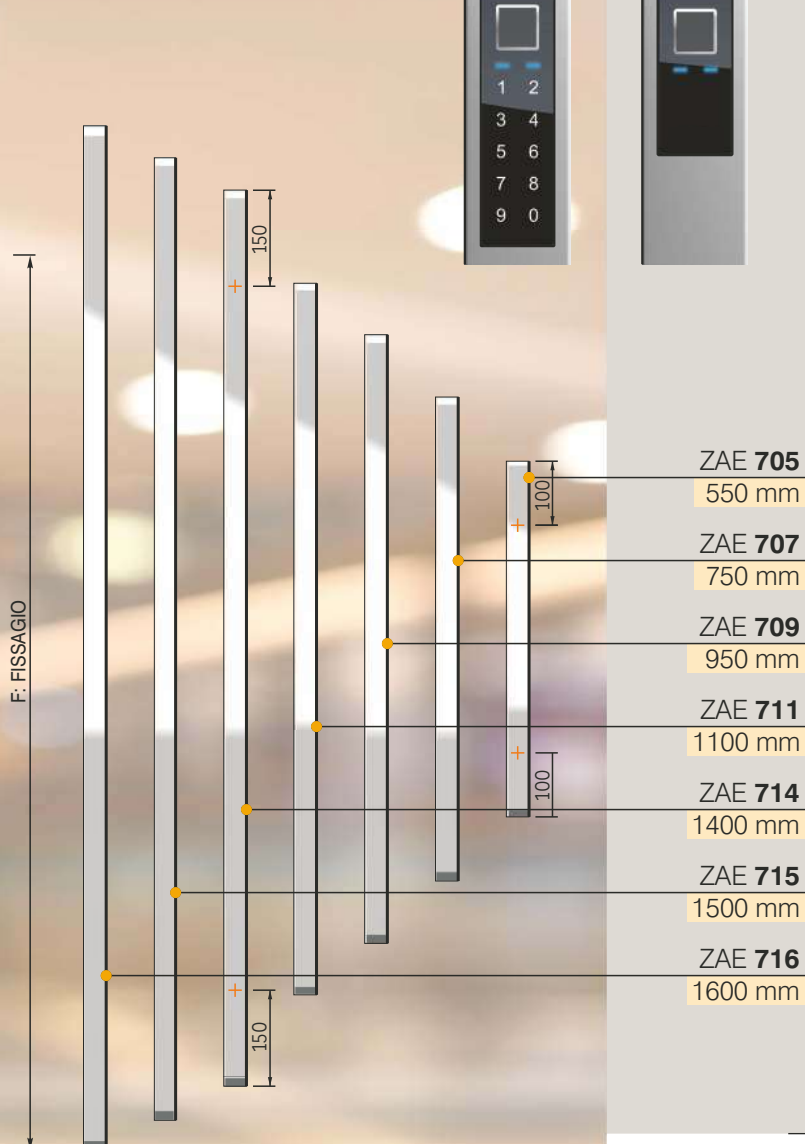

- ZAE 705 550 mm
- ZAE 707 750 mm
- ZAE 709 950 mm
- ZAE 711 1100 mm
- ZAE 714 1400 mm
- ZAE 715 1500 mm
- ZAE 716 1600 mm



Maniglie in acciaio inox

Opzioni:

- Lucido (P) - Sovrapprezzo
- Materiale nautico (N) - Sovrapprezzo
- Inosmart System - Lettore di impronte digitali
- Modelli R o RS - Sovrapprezzo

Opzioni di versione



Acciaio inox opaco Standard



Acciaio inox lucido (P) Sovrapprezzo



Materiale nautico AIS 316L (N) Sovrapprezzo

Maniglioni serie 200

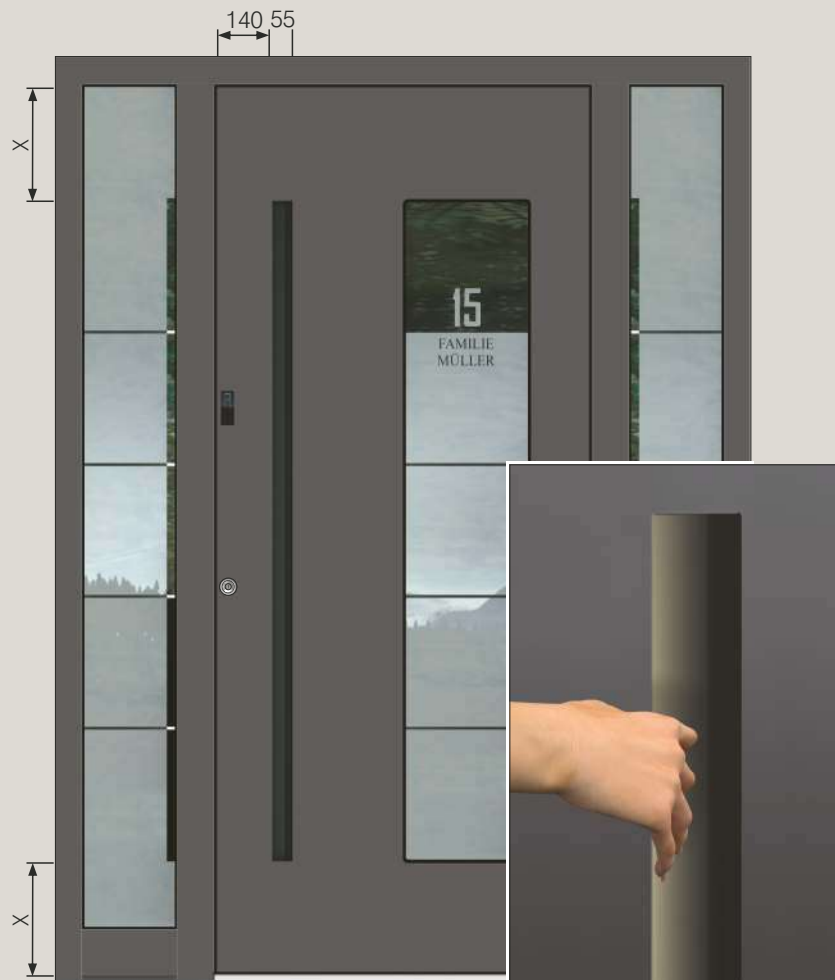

Colore standard: RAL 9005 opaco

Opcije držala (sovraprezzo):

- Colore come porta (TF)
- Altri colori (AF)
- Illuminazione LED (L)

Dimensioni:

- GM 214** - 1400 mm
- GM 215** - 1500 mm
- GM 216** - 1600 mm
- GM 217** - 1700 mm
- GM 218** - 1800 mm

Maniglioni serie 500



Colore dell'approfondimento standard

- RAL 9005 opaco
- Maniglione colore standard
- colore come porta

Opcioni dell'approfondimento standard

- (sovraprezzo):
- Altri colori (AF)

Opcioni maniglione (sovraprezzo):

- Altri colori (AF)
- con lettore di impronte digitali InoSmart

Dimensioni:

- GM 514** - 1400 mm
- GM 515** - 1500 mm
- GM 516** - 1600 mm
- GM 517** - 1700 mm
- GM 518** - 1800 mm

PORTE ESCLUSIVE

Accessori della Black Edition

Spioncino elettronico



Rosetta di sicurezza



Battiporta



Soglia a terra
Profilo statico



Profilo inferiore basso



Zoccolo



E 200 B

Lettoce

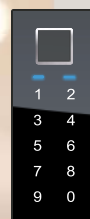

BT 660 / 670

Cerniere



ZIE 405 B
Materiale:
acciaio inox in colore nero



ZIE 601 B
Materiale:
acciaio inox in colore nero
Maniglia - **GA 601 B**



ZIE 602 B
Materiale: acciaio inox
in colore nero / Supplemento colore
Maniglia - **GA 602 B**



ZIE 603 B
Materiale:
Alluminio in colore nero
Maniglia - **GA 603 B**



ZIE 308 B
Materiale:
acciaio inox in colore nero
Maniglia - **GA 308 B**



ZIE 406 B
Materiale:
acciaio inox in colore nero

IL PACCHETTO BLACK EDITION

Il programma EXCLUSIV introduce l'attuale colore nero in combinazione con altri colori.

Il pacchetto NERO si riferisce sempre all'esterno della porta e contiene i seguenti componenti standard

- Soglia statica
- Soglia a tera
- Mini zoccolo esterno nero
- Rosetta di sicurezza
- Applicazioni esterne

A scelta del cliente i seguenti accessori:

- Maniglia nera
- Spioncino
- Battiporta
- Zoccolo
- Set di maniglie
- Maniglia interna

L'aspetto interno della porta viene scelto dal cliente, in modo che l'aspetto della porta si adatti al design degli interni.

THH

Maniglieria standard

Set maniglie/pomolo acciaio inox lucidato
 Esterno: pomolo / Interno: maniglia
 Set maniglia in acciaio inox lucido

CERTIFICATA RC3

secondo la norma EN 1906.
 Con protezione antiestrazione
 di sicurezza integrata di serie.



Maniglia illuminata LUMINO - LINEA ECONOMIA

- Con intarsio fluorescente
- Visibilità fino a 15 m nel Crepuscolo e al buio
- Nessuna fornitura di energia necessaria
- Durata 15 anni
- Adatto per uso esterno

VANTAGGI DELL'ACCIAIO INOX LUCIDO:

- Igienico
- Richiede poca manutenzione e resiste a acidi e grassi
- Resistente all'umidità
- Design elegante e di alta qualità
- Robusto, stabile e durevole

Im Preis inbegriffen:
 Acciaio inox lucido
 interna / esterna

Sovrapprezzo:
 Acciaio inox opaco
 interna / esterna

Sovrapprezzo:
 Laccato nero satinato
 interna / esterna

Sovrapprezzo:
 Colore oro PVD
 interna / esterna



Le porte INOTHERM sono dotate di serie con una maniglia set in acciaio inox lucido - lato esterno con pomolo fisso, lato interno con maniglia. Opzione: lato esterno e interno con maniglia. Le maniglie sono fornibili anche in acciaio inox opaco, PVD colore oro, laccato bianco o nero.

Le maniglie hanno una protezione antieffrazione e antitrapano e un perno speciale cuscinettato. Il nuovo meccanismo a boccola garantisce una stabilità straordinaria. Una qualità di produzione ottima e tecnicamente impeccabile rende l'uso illimitato.

PORTE ESCLUSIVE

Maniglie interne

Maniglie interne e manigliera
Acciaio inox opaco / Serie ZIE 400

ZIE 405 **GA 405**



Materiale maniglia:
Acciaio inox opaco

ZIE 405 P **GA 405 P**



Materiale maniglia:
Acciaio inox lucido

ZIE 406



Materiale maniglia:
Acciaio inox opaco

ZIE 406 P



Materiale maniglia:
Acciaio inox lucido

ZIE 407

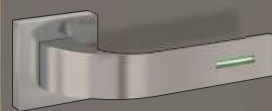

Materiale maniglia:
Acciaio inox opaco

ZIE 407 P



Materiale maniglia:
Acciaio inox lucido

Maniglia: interna

ZIE 405
ZIE 405 P
ZIE 406
ZIE 406 P
ZIE 407
ZIE 407 P

Opzioni: **ZIE 405 B** - nero, **ZIE 405 W** - bianco

Maniglie interne e manigliera
Acciaio inox opaco / Serie ZIE 300

ZIE 300 **GA 300**



Materiale maniglia:
Acciaio inox opaco

ZIE 304 **GA 304**



Materiale maniglia:
Acciaio inox opaco

ZIE 330 **GA 330**



Materiale maniglia:
Acciaio inox opaco

ZIE 307 **GA 307**



Materiale maniglia: Acciaio inox
opaco / Suppl.: acciaio inox lucido
Opzione: nero **ZIE 308**

ZIE 301 **GA 301**



Materiale maniglia:
Acciaio inox opaco

ZIE 350 **GA 350**



Materiale maniglia: Acciaio inox
opaco / Suppl.: acciaio inox lucido
Opzione: nero **ZIE 351**

Maniglia: interna

ZIE 300
ZIE 301
ZIE 304
ZIE 330
ZIE 307 / ZIE 307 B
ZIE 350 / ZIE 350 B

Opzioni: **ZIE 308** - nero, **ZIE 351** - nero
Supplemento: HD 203 standard, o lo stesso tono
come legno della porta

**SEMPLICEMENTE PERFETTE
QUALITÀ ALLA MANO**

Con la serie EXCLUSIV è possibile sostituire le finiture disponibili di serie con la maniglia interna della serie Design.

Le nuove maniglie interne sono realizzate in acciaio inossidabile opaco, con rifiniture di altissima qualità. Il nuovo meccanismo di perno a sfera incorporato permette un uso e una resistenza illimitati.

Le maniglie interne sono di altissima qualità e tecnicamente perfette. Offriamo la possibilità di scegliere il colore preferito in base al modello della porta selezionata.

In questo modo, sarà possibile creare una maniglia che catturi l'attenzione.

L'architettura moderna è minimalista, si limita all'essenziale e rinuncia ai dettagli superflui. Per questo motivo le nuove maniglie DESIGN si abbinano perfettamente ai contesti architettonici moderni.





Dispositivi di sicurezza

Pacchetto RC 2

TESTATO DALL' IFT ROSENHEIM
Certificato Nr. : 20-005012-PR01

Dimensione telaio esterno: max B/H 1300 mm x 2700 mm
Motivo sul vetro: max B/H 2000 mm x 2700 mm

ALTA RESISTENZA ALLO SCASSO E SICUREZZA DI SERIE

Grazie alla compattezza dei materiali scelti, alla forza straordinaria del profilo del telaio e del battente, alla rosetta esterna con una protezione antitrapano d alla serratura a cinque punti di chiusura, la porta d'ingresso del **PROGRAMMA EXCLUSIV** rappresenta un ostacolo insuperabile contro le intrusioni.

A richiesta sono disponibili due pacchetti di resistenza allo scasso nella versione RC2 o versione RC3.

I pacchetti di resistenza allo scasso RC2 e RC3 sono stati verificati dall' ift Rosenheim e garantiscono un rispetto continuo dei più alti livelli di sicurezza. L'aspetto e il design delle porte d'ingresso non vengono intaccati.

Le porte d'ingresso sono disponibili anche con fianchi luce e sopra luce nelle versioni RC2.



5 GANCI DI CHIUSURA

*
**VETRO DI SICUREZZA
VSG P4A
ESTERNO**

nella porta e nei fianchi luce

*
**PROTEZIONE
ANTITRAPANO PLACCA
IN ACCIAIO**

sul lato esterno del cilindro

3 - LASTRE DI VETRO ISOLANTE DI 6 MM (U=0,5 W/m²K)

*
**VETRO DI SICUREZZA
VSG 6 mm
INTERNO**

nella porta e nei fianchi luce

*
**CILINDRO DI SICUREZZA
K 100**

3 ROBUSTE CERNIERE DI SICUREZZA

*
INCOLLAGGIO DEL VETRO
il vetro è incollato
perimetralmente
nei fianchi luce
con una colla speciale

*
ROSETTA DI SICUREZZA
all'esterno
o set di sicurezza RC3





Pacchetto RC 3

TESTATO DALL'IFT ROSENHEIM
Certificato N.: 20-005012-PR02

Dimensione telaio esterno: max B/H 1300 mm x 2700 mm
Motivo sul vetro: max B/H 2000 mm x 2700 mm



PORTE ESCLUSIVE Dispositivi di sicurezza

IL SISTEMA DI CHIUSURA
INTELLIGENTE PER CASA VOSTRA.

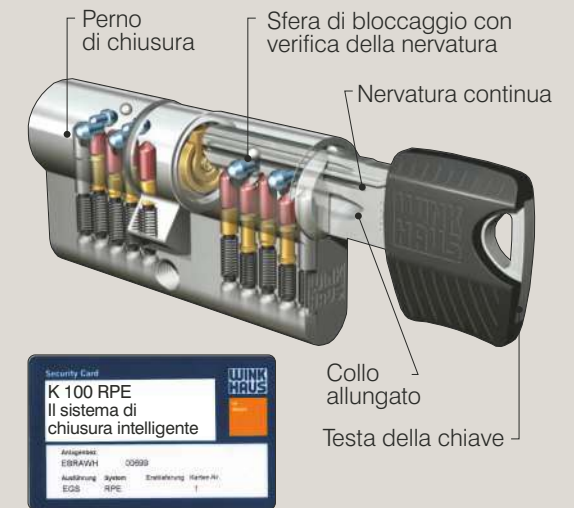

Versatile e sicuro – oggi e in futuro.
KeyTec RPE di Winkhaus -
un innovativo sistema anticopia
garantisce la certezza che solo
le persone autorizzate possano realizzare
le copie delle chiavi.

5 GANCI
DI CHIUSURA

*
**VETRO DI SICUREZZA
VSG P5A
ESTERNO**

nella porta e nei fianchi luce

*
**CILINDRO DI SICUREZZA
K 100**

*
BULLONE DI SICUREZZA
acciaio inox
3 x BT 9 RC

3 - LASTRE DI
VETRO ISOLANTE DI 6 MM
(U=0,5 W/m²K)

*
**VETRO DI SICUREZZA
VSG 6 mm
INTERNO**
nella porta
e nei fianchi luce

*
**PROTEZIONE
ANTITRAPANO PLACCA
IN ACCIAIO**
sul lato esterno del cilindro

3 ROBUSTE
CERNIERE DI SICUREZZA

*
INCOLLAGGIO DEL VETRO
il vetro è incollato
perimetricamente
nei fianchi luce
con una colla speciale

*
**ROSETTA
DI SICUREZZA**
all'esterno
o set di sicurezza RC3



Ora veloce all offerta

CREA LA TUA PORTA D'INGRESSO EXCLUSIVE CON IL CONFIGURATORE SUL SITO WEB INOTHERM

Su www.inotherm.it dove potrà configurare in modo semplice la Sua porta. In pochi click comporrà uno stile unico e ne ammirerà il risultato finale.

INOTHERM INOKALK - PARTNER

Le esclusive porte d'ingresso in alluminio Inotherm vengono vendute attraverso rivenditori autorizzati, che provvedono ad una puntuale e dettagliata l'elaborazione delle offerte e che sono dotati di software professionale **INOTHERM INOKALK**. Da esso potrai ricevere un'interessante offerta e documentazione commerciale, nonché il servizio di misurazione ed installazione, garanzia ed una adeguata consulenza.

STUDIO DELLE PORTE INOTHERM EXCLUSIV

Nel caso in cui il cliente, nonostante la vasta gamma di modelli, non riesca a trovare il modello desiderato, o un design speciale, esiste nel contesto del nuovo **EXCLUSIV STUDIO DELLE PORTE D'INGRESSO** la nuova possibilità di realizzare modelli in base alle esigenze del cliente.

IL SUO STILE.
IL SUO DESIGN.
ORA DISPONIBILI ONLINE.

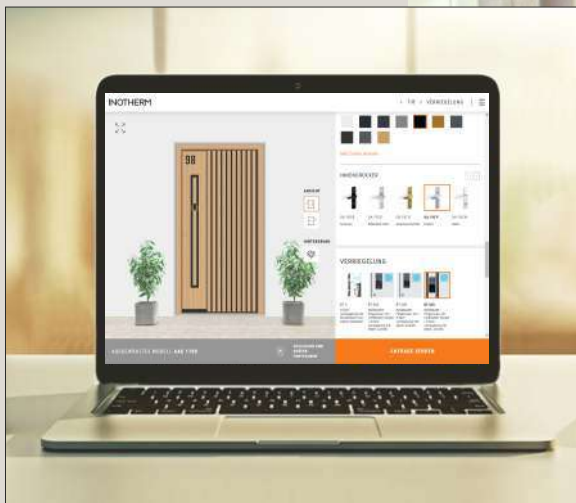

NUOVO CONFIGURATORE DI PORTE!

PROGETTATE LA VOSTRA PORTA PERSONALIZZATA IN POCHI CLIC DIRETTAMENTE DA CASA VOSTRA!

Mettete le ali alle vostre idee uniche. Scoprite il nuovo configuratore di Inotherm e create l'ingresso che avete sempre desiderato con pochi clic!

UNA PORTA CON
INNUMEREVOLI
POSSIBILITÀ



DICHIARAZIONE DI GARANZIA

Quando si pensa al nome Inotherm, viene subito in mente la combinazione unica nel suo genere di qualità di fattura tradizionale e insuperabili innovazioni tecnologiche. Partendo dalla nostra lunga esperienza, dalle nostre vaste conoscenze e dai nostri processi di produzione all'avanguardia, da 40 anni realizziamo porte d'ingresso che soddisfano i criteri più stringenti, dando così vita ad abitazioni innovative, perfette dal punto di vista stilistico, sicure e sostenibili. Poiché siamo i primi sostenitori dei nostri prodotti, noi di

INOTHERM

offriamo una garanzia speciale sulle

PORTE D'INGRESSO IN ALLUMINIO

consegnate.

Tale garanzia supera quelle offerte normalmente sul mercato

a patto che le istruzioni per l'installazione, la pulizia e la manutenzione del prodotto vengano rispettate.

Garanzia

**3
anni**

- Sul funzionamento ineccepibile della ferramenta installata e sulle altre parti mobili.
- Sul funzionamento ineccepibile dei componenti elettronici integrati.

**5
anni**

- Sull'ermeticità del vetro isolante termico
- Sulla resistenza di supporti e maniglioni in acciaio inossidabile, in assenza di danni meccanici o modifiche all'estetica della superficie per effetto di agenti ambientali.

**10
anni**

- Sulla funzionalità del prodotto: funzionamento e sigillatura ineccepibili.
- Sulla resistenza agli agenti atmosferici che evita la variazione cromatica non naturale e la formazione di crepe su superfici e profili delle porte in alluminio anodizzato e rivestito a polvere.

**30
anni**

Garanzia

- Inotherm garantisce di poter riportare i suoi prodotti allo splendore originale in caso di necessità e di fornire parti di ricambio, per un funzionamento ineccepibile o una durata fino a 30 anni. I ricambi comprendono parti che non sono identiche a quelle installate originariamente sotto il profilo visivo, ma che hanno la medesima funzione.
- I componenti elettronici non sono inclusi. I servizi necessari per garantire il funzionamento ineccepibile o i materiali richiesti, le ore fatturabili, ecc. sono addebitati in base al listino prezzi valido il giorno dell'intervento.

EXCLUSIVE

PORTE D'INGRESSO

NUOVO!
inoSmart
SMART DOOR SYSTEM



La vostra ditta specializzata